

# IntelliDoX

*Руководство по эксплуатации*

# Содержание

<b>Содержание</b> .....	<b>1</b>
<b>Назначение этого документа</b> .....	<b>3</b>
<b>Важная информация о мерах безопасности: ознакомьтесь в первую очередь</b> .....	<b>4</b>
<b>Начало работы</b> .....	<b>6</b>
Описание док-модуля IntelliDoX .....	7
Комплектность поставки .....	8
Общий вид модуля IntelliDoX .....	10
Переключатели входов .....	11
ЖК-дисплей .....	14
Клавиатура .....	15
<b>Сборка модулей</b> .....	<b>16</b>
План работы: сборка отдельных модулей .....	17
План работы: сборка комплектов, включающих до пяти соединенных модулей .....	18
Сборка подставки .....	19
Соединение модулей .....	20
Монтаж на стене .....	21
Монтаж на параллельных рейках DIN .....	25
<b>Подготовка модулей к использованию</b> .....	<b>28</b>
Установка торцевой крышки .....	29
Подсоединение выпускной трубки .....	30
Установка входного фильтра .....	31
Установка входных заглушек .....	32
Подключение электропитания .....	33
Подключение модуля к сети .....	34
Подключение баллона с калибровочным газом .....	38
<b>Меню настройки док-станции</b> .....	<b>40</b>
Отображение меню настроек док-станции .....	41
Настройка яркости ЖК-дисплея .....	42
Настройка даты и времени .....	43
Настройка входов газа .....	44
Отображение меню выбора языка .....	47
Отображение экрана сводки About (Сведения) .....	48
<b>Операции детектора</b> .....	<b>49</b>
Установка детектора .....	50
Меню операций детектора .....	51
Проверка работоспособности .....	52
FastBump .....	54
Калибровка .....	56
Передача журналов регистрации данных с детектора .....	58
Отображение меню изменения настроек док-станции .....	59
Зарядка детектора .....	60
<b>Настройка параметров с помощью ПО Fleet Manager II</b> .....	<b>61</b>
Защита операций модуля паролем .....	62
Настройка параметров модуля и детектора .....	63
Изменение настроек времени и даты с помощью ПО Fleet Manager II .....	66
<b>Режим энергосбережения</b> .....	<b>69</b>
Настройка режима энергосбережения .....	70

<b>Передача файлов данных .....</b>	<b>74</b>
Передача файлов данных из модуля .....	75
<b>Обновление встроенного ПО .....</b>	<b>78</b>
Обновление встроенного ПО модуля .....	79
Обновление встроенного ПО детектора .....	82
<b>Замена подставки для подзарядки детектора и калибровочной вставки .....</b>	<b>84</b>
Замена подставки для подзарядки детектора .....	85
Замена калибровочной вставки .....	87
<b>Техническое обслуживание.....</b>	<b>89</b>
Очистка и техническое обслуживание модуля .....	90
Оборудование и газы для калибровки .....	91
<b>Технические характеристики и гарантия .....</b>	<b>92</b>
Технические характеристики.....	93
Ограниченная гарантия и ограничение ответственности .....	94
<b>Словарь терминов .....</b>	<b>96</b>
<b>Контактная информация BW Technologies .....</b>	<b>99</b>

# Назначение этого документа

## Руководство по эксплуатации док-модуля IntelliDoX

50104991-168 || OM-RU-FMSU-C1

© 2015 BW Technologies by Honeywell. Все права защищены.

Док-модуль IntelliDoX предназначен для поддержки детекторов разных моделей, производимых компанией BW Technologies. Поэтому некоторые процедуры, функции и опции, описанные в настоящем руководстве, могут не поддерживаться всеми моделями совместимых детекторов. Поддерживаемые конкретным детектором процедуры, функции и опции описываются в руководстве по эксплуатации соответствующего детектора.

Необходимо ознакомиться с правилами использования персональных устройств и приспособлений для обнаружения газов и в случае подачи предупреждающего сигнала принять соответствующие меры.

Несмотря на то что были приняты все необходимые меры для обеспечения точности информации, представленной в данном руководстве, компания BW Technologies не предоставляет никаких подразумеваемых гарантий соответствия ожиданиям покупателя и пригодности для конкретной цели, а также прямых гарантий, кроме тех, которые указаны в письменном соглашении с покупателем изделия и предоставлены покупателю. Компания BW Technologies не принимает на себя ответственности за любые побочные, косвенные или фактические убытки ни перед кем и ни при каких обстоятельствах. Информация и технические характеристики, приведенные в настоящем документе, могут быть изменены без предварительного уведомления.

## Товарные знаки

Наименования торговых марок или продуктов являются товарными знаками их соответствующих владельцев. Следующие наименования торговых марок или продуктов являются товарными знаками компании BW Technologies и/или Honeywell:

- Fleet Manager II
- IntelliDoX

## Сигнальные слова

В этом руководстве используются следующие сигнальные слова в соответствии с ANSI Z535.4-1998:

### ОПАСНО

Опасная ситуация, которая приведет к летальному исходу или тяжелой травме, если не принять мер для ее предотвращения. Этот символ указывает на наиболее опасные ситуации.

### ПРЕДУПРЕЖДЕНИЕ

Опасная ситуация, которая может привести к летальному исходу или тяжелой травме, если не принять мер для ее предотвращения.

### ПРЕДОСТЕРЕЖЕНИЕ

Опасная ситуация, которая может привести к травме средней или легкой тяжести, если не принять мер для ее предотвращения.

### **УВЕДОМЛЕНИЕ**

Опасная ситуация, которая может привести к повреждению имущества, если не принять мер для ее предотвращения.

## Важная информация о мерах безопасности: ознакомьтесь в первую очередь

Для обеспечения личной безопасности прочитайте всю информацию о мерах безопасности и все предупреждения перед использованием данного оборудования.

Используйте данное оборудование только так, как указано производителем. Несоблюдение этого условия может привести к ухудшению эксплуатационной безопасности данного оборудования.

Ответственность за безопасность и надежность любой системы или сети, включающей данное оборудование и его вспомогательные компоненты, возлагается на сборщика этой системы.

Следует соблюдать все необходимые национальные правила по установке электрооборудования (NEC) и стандарты безопасности.

Модуль IntelliDoX предназначен для использования в качестве автономного док-модуля или в качестве составной части комплекта, включающего до 5 соединенных модулей IntelliDoX.

### ПРЕДУПРЕЖДЕНИЕ

Если данное оборудование повреждено или отсутствуют его детали, немедленно обратитесь в компанию BW Technologies.

Замена компонентов может привести к ухудшению эксплуатационной безопасности данного оборудования.

Запрещается разбирать, регулировать или обслуживать данное оборудование, если для выполнения этих процедур отсутствуют соответствующие инструкции, или компонент не включен в перечень компонентов, заменяемых пользователем, в руководстве пользователя. Используйте только компоненты для замены, поставляющиеся компанией BW Technologies.

Для исключения риска поражения электрическим током необходимо отключить оборудование перед выполнением очистки или технического обслуживания.

Для калибровки этого оборудования используется потенциально опасный газ. Оборудование необходимо подключить к системе вентиляции или использовать в хорошо проветриваемом месте.

Для предотвращения утечек газа перед подключением электропитания и/или баллонов с газом необходимо подсоединить торцевую крышку и закрепить ее с помощью фиксирующего рычага защелки. Во время эксплуатации торцевая крышка должна всегда оставаться надежно закрепленной.

Калибровки и проверки работоспособности следует выполнять только в нормальной атмосфере (20,9 % об. O<sub>2</sub>), в которой отсутствуют опасные газы.

Максимальная рекомендованная длина калибровочной трубки составляет 10 метров (33 фута). Использование более длинной трубки может привести к неточным или неудовлетворительным результатам проверок на соответствие или калибровок.

Максимальная рекомендованная длина выпускной трубки составляет 15 метров (49,5 фута).

Входной фильтр должен быть чистым.

Использование баллонов с калибровочным газом, отличающихся от тех, которые указаны компанией BW Technologies, может привести к небезопасной калибровке или возможному невозможному восстановлению повреждению оборудования, и влечет за собой недействительность гарантии.

Запрещается использовать баллоны с калибровочным газом с истекшим сроком годности.

Проследите за тем, чтобы баллоны с калибровочным газом были в хорошем состоянии.

Проследите за тем, чтобы все баллоны с калибровочным газом содержали достаточное количество газа.

Проследите за тем, чтобы выпускная линия не была подключена к системе вакуумирования.

Со всеми подключениями баллонов с калибровочным газом должны использоваться регуляторы расхода. Вход модуля не должен находиться под избыточным давлением.

Если входы настроены неправильно, результаты проверок могут оказаться отрицательными.

Не подвергайте оборудование воздействию скачков электрического тока или сильным и/или продолжительным механическим ударами.

Запрещается погружать оборудование в жидкости.

### **⚠ ПРЕДОСТЕРЕЖЕНИЕ**

Оборудование может содержать материалы, подпадающие под действие национальных и международных правил перевозки опасных грузов. В случае возврата оборудования необходимо обеспечить соблюдение правил перевозки опасных грузов. Для получения дополнительных указаний обратитесь в транспортную компанию.

### **УВЕДОМЛЕНИЕ**

Для предотвращения повреждения или потери данных и/или программного обеспечения, и/или встроенного ПО, не выключайте оборудование во время выполнения передачи журналов регистрации данных, проверок работоспособности, калибровок или других операций.

# Начало работы

В этом разделе содержится информация и иллюстрации, относящиеся к модулю и его компонентам. В него также включен обзор меню настройки модуля и общие указания по установке детектора и использованию меню операций детектора на модуле.

## Содержание

---

<b>Описание док-модуля IntelliDoX</b> .....	<b>7</b>
Нормальные условия эксплуатации .....	7
Детали и принадлежности .....	7
Регистрация гарантии .....	7
<b>Комплектность поставки</b> .....	<b>8</b>
Док-модуль IntelliDoX .....	8
Необходимый комплект IntelliDoX Enabler Kit .....	8
Программное обеспечение Fleet Manager II .....	8
<b>Общий вид модуля IntelliDoX</b> .....	<b>10</b>
<b>Переключатели входов</b> .....	<b>11</b>
Переключатель одного входа .....	11
Подключение цилиндра с газом с использованием переключателя одного входа .....	12
Переключатель нескольких входов .....	13
Подключение цилиндров с газом с использованием переключателя нескольких входов .....	12
Замена переключателя входов .....	12
<b>ЖК-дисплей</b> .....	<b>14</b>
Цвет экрана .....	14
<b>Клавиатура</b> .....	<b>15</b>
Клавиши клавиатуры .....	15

## Описание док-модуля IntelliDoX

---

Док-модуль IntelliDoX («модуль») — это станция автоматической проверки и калибровки, предназначенная для использования с портативными детекторами газов, произведенными компанией BW Technologies. Этот модуль автоматически выполняет важные процедуры, включая идентификацию датчика, проверку работоспособности, калибровку, проверку сигнализации и передачу данных. Он также сохраняет сводную запись журналов регистрации данных детектора и журналов регистрации событий, которые передаются во встроенную память и там сохраняются.

Модули могут использоваться как отдельные автономные док-станции. Они могут также соединяться в комплекты, включающие до 5 модулей, которые функционируют независимо. Соединенные модули совместно используют подключения электроэнергии, сети и газа.

Модули можно подключить к сети с помощью кабеля Ethernet для расширенного доступа и контроля задач администрирования и технического обслуживания. Модули совместимы с программным обеспечением Fleet Manager II версии 4.0 или выше.

### Нормальные условия эксплуатации

Модуль разработан таким образом, чтобы он был безопасным в следующих условиях:

1. Использование только в помещении;
2. Нормальная атмосфера (20,9 % об. O<sub>2</sub>), в которой отсутствуют опасные газы;
3. Диапазон температур от +50 °F до +95 °F (от +10 °C до +35 °C);
4. Относительная влажность от 10% до 90 %, без конденсации.

Если предполагаемые условия эксплуатации не соответствуют этим критериям, компания BW Technologies рекомендует перед установкой и использованием любых модулей обратиться за консультацией к квалифицированному специалисту.

Для калибровки этого оборудования используется потенциально опасный газ. Модуль необходимо подключить к системе вентиляции или использовать в хорошо проветриваемом месте.

### Детали и принадлежности

Заменяемые детали продаются отдельно. Для получения полного перечня заменяемых деталей, утвержденных для использования с данным изделием, обратитесь в компанию BW Technologies или к авторизованному дистрибьютору, либо посетите сайт [www.honeywellanalytics.com](http://www.honeywellanalytics.com).

Детекторы газа, баллоны с калибровочным и продувочным газом и прочие принадлежности продаются отдельно. Для получения полного перечня калибровочных газов и принадлежностей, утвержденных для использования с данным изделием, обратитесь в компанию BW Technologies или к авторизованному дистрибьютору, либо посетите сайт [www.honeywellanalytics.com](http://www.honeywellanalytics.com).

### Регистрация гарантии

[www.honeywellanalytics.com/support/product-registration](http://www.honeywellanalytics.com/support/product-registration)



## Комплектность поставки

---

### Док-модуль IntelliDoX

Каждая упаковка док-модуля IntelliDoX содержит:

1. Один модуль с установленным на заводе гнездом для совместимого портативного датчика газа, переключатель одного входа и установленная торцевая крышка.

**ПРИМЕЧАНИЕ.** Если торцевая крышка не установлена на док-модуль IntelliDoX или отсутствует, незамедлительно обратитесь в компанию BW Technologies или к авторизованному дистрибьютору.

2. один печатный экземпляр краткого справочного руководства;
3. один компакт-диск, содержащий руководство по эксплуатации модуля и краткое справочное руководство в формате PDF;
4. Один компакт-диск, содержащий программное обеспечение Fleet Manager II версии 4.0 или выше.

Блок питания и сетевой шнур, торцевая крышка, кабель Ethernet, трубки, входные фильтры и заглушки, быстросоединяемые фитинги и прочие разнообразные фитинги упакованы отдельно как необходимый комплект IntelliDoX Enabler Kit. Для каждого отдельного модуля или комплекта, включающего до 5 соединенных модулей, требуется один комплект Enabler Kit.

Если модуль поврежден или отсутствуют его детали, незамедлительно обратитесь в компанию BW Technologies или к авторизованному дистрибьютору.

### Необходимый комплект IntelliDoX Enabler Kit

Для каждого автономного модуля IntelliDoX или комплекта, включающего до 5 соединенных модулей, требуется один комплект IntelliDoX Enabler Kit. Каждый комплект Enabler Kit содержит:

1. один блок питания и один шнур для подключения к сети переменного тока, соответствующие стандартам, которые используются в месте назначения;
2. один кабель Ethernet;
3. газовые трубки с внутренним диаметром 1/8 дюйма, 4,6 метра (15 футов);
4. быстросоединяемые фитинги;
5. входные фильтры и заглушки;
6. штуцеры с подсоединенными трубками с внутренним диаметром 3/16 дюйма для использования с регуляторами расхода;
7. разнообразные соединители;
8. Один компакт-диск, содержащий руководство по эксплуатации IntelliDoX и краткое справочное руководство в формате PDF и
9. Один компакт-диск, содержащий программное обеспечение Fleet Manager II версии 4.0 или выше.

Если детали комплекта Enabler Kit повреждены или отсутствуют, или если требуется дополнительный комплект Enabler Kit, незамедлительно обратитесь в компанию BW Technologies или к авторизованному дистрибьютору.

### Программное обеспечение Fleet Manager II

Программное обеспечение Fleet Manager II является патентованным ПО для управления приборами, разработанными компанией BW Technologies. Программное обеспечение Fleet Manager II может использоваться для:

- Конфигурирования и управления совместимыми док-модулями и детекторами;
- Обновления встроенного ПО для совместимых док-модулей и детекторов;
- Настройки и управления проверками на соответствие;
- Импорта, управления и анализа журналов регистрации данных и журналов регистрации событий и результатов проверок на соответствие;

- Автоматизации определенных процедур и процессов для совместимых док-модулей и детекторов.

За более подробной информацией относительно управления прибором с помощью ПО Fleet Manager II обратитесь к руководству оператора ПО Fleet Manager II или посетите сайт [www.honeywellanalytics.com](http://www.honeywellanalytics.com).

## Общий вид модуля IntelliDoX

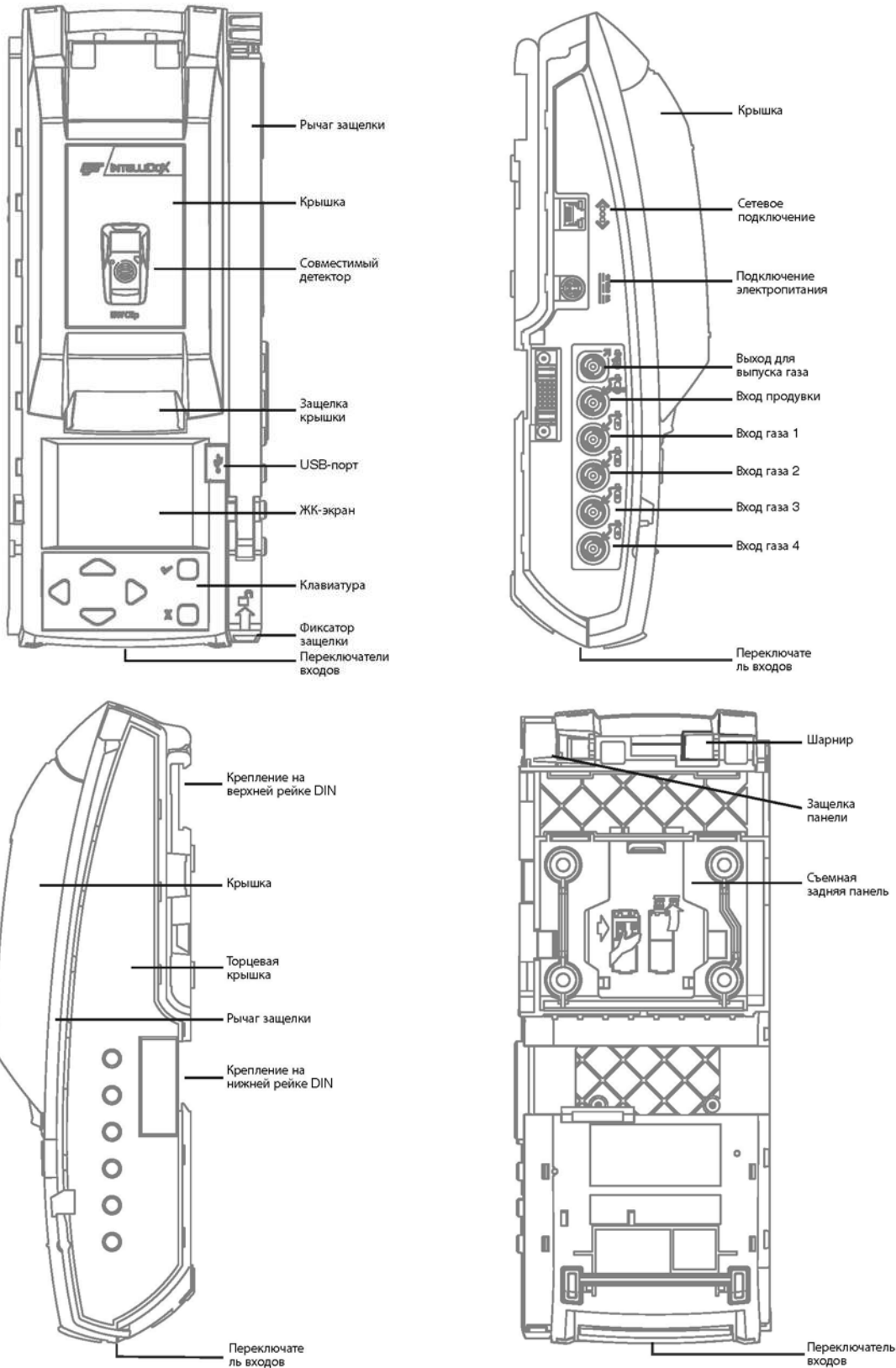

## Переключатели входов

По умолчанию IntelliDoX настроен на подключение одного цилиндра с калибровочным газом к входу газа 1. В этой конфигурации входы газа 2, 3 и 4 не действуют. Для подключения нескольких цилиндров с калибровочным газом к IntelliDoX необходимо вставить переключатель нескольких входов, чтобы включить входы газа 1, 2, 3 и 4.

### Переключатель одного входа

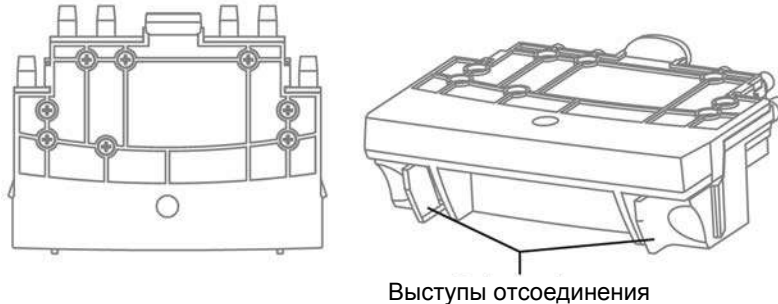

Вставьте переключатель одного входа, если для поддержки операций проверки на соответствие, выполняемых на модуле, требуется только один вход газа.

Если в модуль вставлен переключатель одного входа, то действует вход газа 1, а входы газа 2, 3 и 4 не действуют.

### Подключение цилиндра с газом с использованием переключателя одного входа

При подключении цилиндра с газом к IntelliDoX с использованием переключателя одного входа на ЖК-дисплее отображается один тип подключенного газа:



Переключатель одного входа: IntelliDoX включает вход газа 1 и отображает один подключенный цилиндр с газом.

## Переключатель нескольких входов

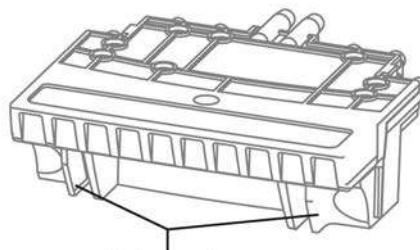
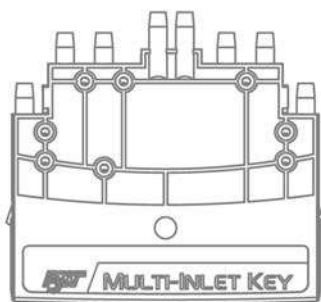

Выступы отсоединения

Вставьте переключатель нескольких входов, если для поддержки операций проверки на соответствие, выполняемых на модуле, требуется больше, чем один вход газа.

Если в модуль вставлен переключатель нескольких входов, то действуют входы газа 1, 2, 3 и 4.

## Подключение цилиндров с газом с использованием переключателя нескольких входов

При подключении нескольких цилиндров с газом к IntelliDoX с использованием переключателя нескольких входов на ЖК-дисплее отображается несколько типов подключенного газа:



Переключатель нескольких входов: IntelliDoX включает входы газа 1, 2, 3 и 4 и отображает до четырех подключенных цилиндров с газом.



Переключатель нескольких входов: IntelliDoX включает входы газа 1, 2, 3 и 4. В данном случае отображаются два подключенных цилиндра с газом.

## Замена переключателя входов

Для того чтобы извлечь переключатель входов, сожмите выступы отсоединения вместе, а затем вытащите переключатель входов наружу.

Для того чтобы вставить переключатель входов, совместите переключатель входов с отверстием и нажмите до упора.

**УВЕДОМЛЕНИЕ** Обязательно отсоедините сетевой шнур от IntelliDoX перед заменой переключателя входов.

1. Отсоедините сетевой шнур от IntelliDoX.
2. На вставленном переключателе входов нажмите выступы отсоединения, а затем вытащите переключатель входов наружу.
3. Вставьте новый переключатель входов в IntelliDoX.
4. Подсоедините сетевой шнур к IntelliDoX.

## ЖК-дисплей



### Цвет экрана



## Клавиатура

---

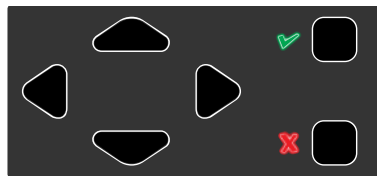

### Клавиши клавиатуры

▶	Прокрутка вправо
◀	Прокрутка влево
△	Прокрутка вверх
▽	Прокрутка вниз
✓	Нажмите и удерживайте, пока не отобразится меню настроек модуля. Нажмите и отпустите, чтобы выбрать пункт меню или сохранить изменения.
✗	Нажмите и удерживайте, пока не будет отменена операция. Нажмите и отпустите, чтобы закрыть пункт меню, вернуться к предыдущему экрану или отменить изменения.



# Сборка модулей

В этом разделе содержатся планы работ и инструкции по сборке и установке отдельных модулей и комплектов, включающих до пяти модулей.

## Содержание

---

<b>План работы: сборка отдельных модулей.....</b>	<b>17</b>
<b>План работы: сборка комплектов, включающих до пяти соединенных модулей .....</b>	<b>18</b>
<b>Сборка подставки.....</b>	<b>19</b>
Сборка подставки.....	19
<b>Соединение модулей.....</b>	<b>20</b>
Соединение модулей.....	20
Отсоединение модулей .....	20
<b>Монтаж на стене .....</b>	<b>21</b>
Предварительные действия.....	21
Монтаж отдельных модулей на стене .....	22
Снятие отдельного модуля с установленной задней панели.....	22
Монтаж соединенных модулей на стене .....	23
Снятие соединенных модулей с установленных задних панелей .....	24
<b>Монтаж на параллельных рейках DIN .....</b>	<b>25</b>
Краткое описание рейки DIN .....	25
Предварительные действия.....	25
Монтаж модулей на параллельных рейках DIN.....	26
Снятие отдельного модуля с параллельных реек DIN.....	27
Снятие соединенных модулей с параллельных реек DIN .....	27

## План работы: сборка отдельных модулей

---

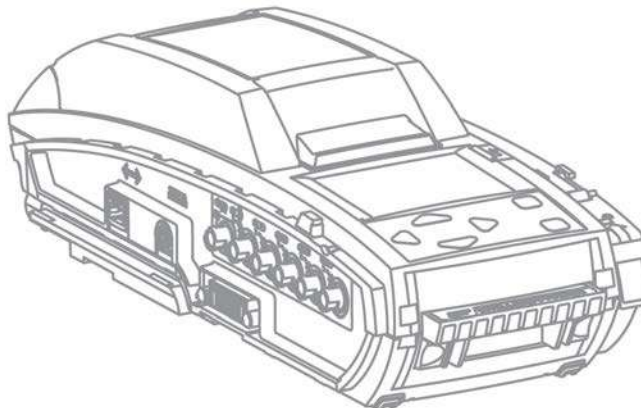

Для сборки и подготовки отдельного модуля к первому использованию необходимо выполнить следующие действия:

1. Поместите модуль и комплектующие детали на чистую, сухую рабочую поверхность.
2. Убедитесь в том, что вставлен соответствующий переключатель входов. В случае необходимости замените переключатель входов. Дополнительные сведения см. в разделе **Переключатели входов** на странице 11.
3. Соберите подставку либо установите модуль на стене или на рейке DIN. Дополнительные сведения см. в разделах:
  1. **Сборка подставки** на странице 19
  2. **Монтаж на стене** на странице 21.
  3. **Монтаж на параллельных рейках DIN** на странице 25.
4. Подготовьте модуль к использованию. Дополнительные сведения см. в разделе **Подготовка модулей к использованию** на странице 28.
  1. Установите торцевую крышку. Дополнительные сведения см. в разделе **Установка торцевой крышки** на странице 29.
  2. Установите входной фильтр на вход продувки. Дополнительные сведения см. в разделе **Установка входного фильтра** на странице 31.
  3. Вставьте заглушку в каждый неиспользуемый вход. Дополнительные сведения см. в разделе **Установка входных заглушек** на странице 32.
  4. Подсоедините выпускную трубку. Дополнительные сведения см. в разделе **Подсоединение выпускной трубки** на странице 30.
  5. Подключите электропитание. Дополнительные сведения см. в разделе **Подключение электропитания** на странице 33.
  6. Подключите к сети. См. раздел **Подключение модуля к сети** на странице 34.
5. Подключите баллон или баллоны с калибровочным газом, а затем настройте входы газа. Дополнительные сведения см. в разделе **Настройка входов газа** на странице 44.

## План работы: сборка комплектов, включающих до пяти соединенных модулей

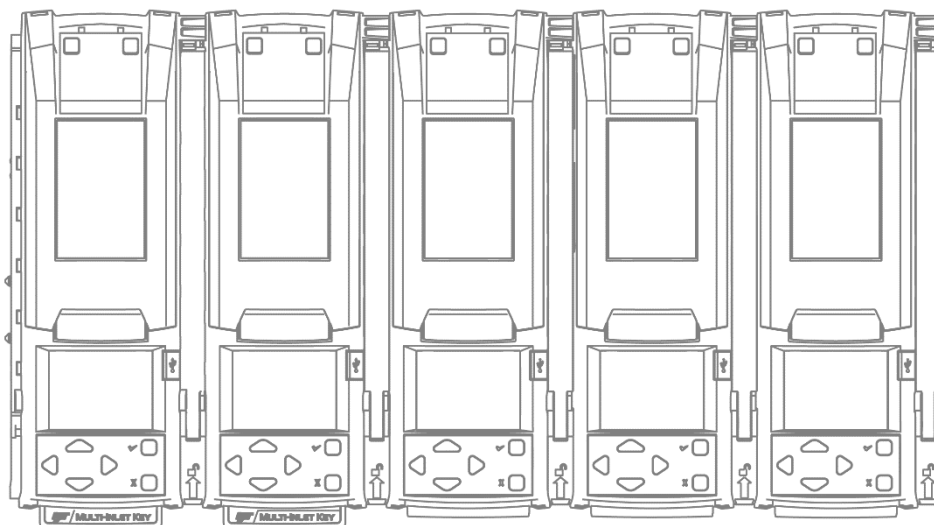

В один комплект можно соединять до пяти модулей. Соединенные модули совместно используют электропитание, выпускную трубку, входной фильтр, подключенные баллоны с калибровочным газом и сетевое подключение. Для сборки и подготовки комплекта, включающего до пяти модулей, к первому использованию необходимо выполнить следующие действия:

1. Поместите модули и комплектующие детали на чистую сухую рабочую поверхность.
2. Убедитесь в том, что вставлены соответствующие переключатели входов. В случае необходимости замените переключатели входов. Дополнительные сведения см. в разделе **Переключатели входов** на странице 11.
3. В случае необходимости соберите подставку или установите модуль на стене или на рейке DIN. Дополнительные сведения см. в разделах:
  - **Сборка подставки** на странице 19.
  - **Монтаж на стене** на странице 21.
  - **Монтаж на параллельных рейках DIN** на странице 25.
4. Соедините до 5 модулей. Дополнительные сведения см. в разделах:
  - **Соединение модулей** на странице 20.
  - **Монтаж соединенных модулей на стене** на странице 23.
5. Подготовьте соединенные модули к использованию. Дополнительные сведения см. в разделе **Подготовка модулей к использованию** на странице 28.
  1. Установите торцевую крышку на последний модуль в комплекте. См. раздел **Установка торцевой крышки** на странице 29.
  2. Установите входной фильтр на вход продувки на первом модуле в комплекте. Дополнительные сведения см. в разделе **Установка входного фильтра** на странице 31.
  3. Вставьте заглушку в каждый неиспользуемый вход на первом модуле в комплекте. Дополнительные сведения см. в разделе **Установка входных заглушек** на странице 32.
  4. Подсоедините выпускную трубку к первому модулю в комплекте. Дополнительные сведения см. в разделе **Подсоединение выпускной трубки** на странице 30.
  5. Подключите электропитание к первому модулю в комплекте.
  6. Подключите к сети. См. раздел **Подключение модуля к сети** на странице 34.
6. Подключите баллон или баллоны с калибровочным газом, а затем настройте входы газа. Дополнительные сведения см. в разделе **Подключение баллона с калибровочным газом** на странице 38 и **Настройка входов газа** на странице 44.

## Сборка подставки

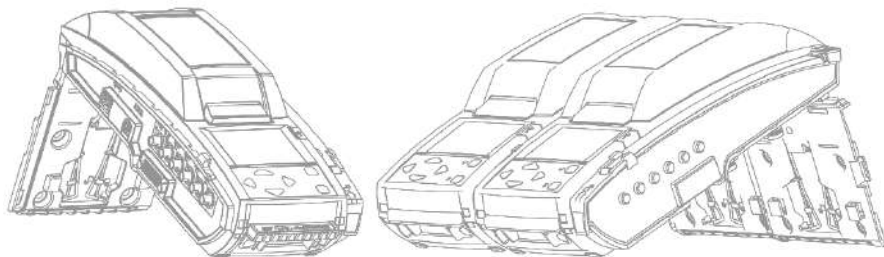

Задняя панель модуля может использоваться в качестве подставки для поддержки отдельного модуля или комплекта, включающего до пяти соединенных модулей, под углом, подходящим для нормального использования.

### **⚠ ПРЕДУПРЕЖДЕНИЕ**

Запрещается использовать подставку, если ее детали отсутствуют или повреждены. Запрещается ремонтировать или заменять любые детали подставки. Если пластина повреждена или отсутствует, обратитесь в компанию BW Technologies или к авторизованному дистрибьютору.

Данное оборудование должно использоваться только в нормальной атмосфере (20,9 % об. O<sub>2</sub>), в которой отсутствуют опасные газы. Эксплуатация данного оборудования в опасных зонах не допускается. Несоблюдение этого требования может привести к пожару и/или взрыву.

Запрещается устанавливать оборудование вблизи источников тепла или на вибрирующих поверхностях.

Данное оборудование предназначено для использования только в помещении.

## Сборка подставки

1. Отсоедините сетевой шнур, сетевой кабель, трубки и блоки входных фильтров.
2. Отсоедините заднюю панель.
  1. Держите модуль, повернув его задней панелью к себе.
  2. Найдите защелку панели на верхней левой стороне модуля, рядом с шарниром панели.
  3. Нажмите на защелку панели до упора, а затем, продолжая нажимать, сдвигайте панель вправо, пока не отсоединятся оси шарнира.
3. Сожмите металлическую скобу, чтобы освободить концы. Если металлическая скоба повреждена или отсутствует, обратитесь в компанию BW Technologies или к авторизованному дистрибьютору.
4. Прикрепите заднюю панель с помощью шарнирного соединения. Совместите шарниры на модуле с осями шарнира на задней панели. Сдвиньте заднюю панель влево до упора, чтобы зафиксировать оси шарнира на месте.
5. Сожмите металлическую скобу и вставьте в отверстие для скобы на задней стороне модуля.
6. Подготовьте модуль к использованию.
  1. Установите торцевую крышку. Убедитесь в том, что рычаг защелки опущен и зафиксирован.
  2. Установите входные фильтры и трубки, подсоедините сетевой кабель и сетевой шнур.

## Соединение модулей

---

В один комплект можно соединять до 5 модулей. Соединенные модули совместно используют электропитание, сетевое подключение, выпускные трубки, блоки входных фильтров и подключенные баллоны с калибровочным газом.

### Соединение модулей

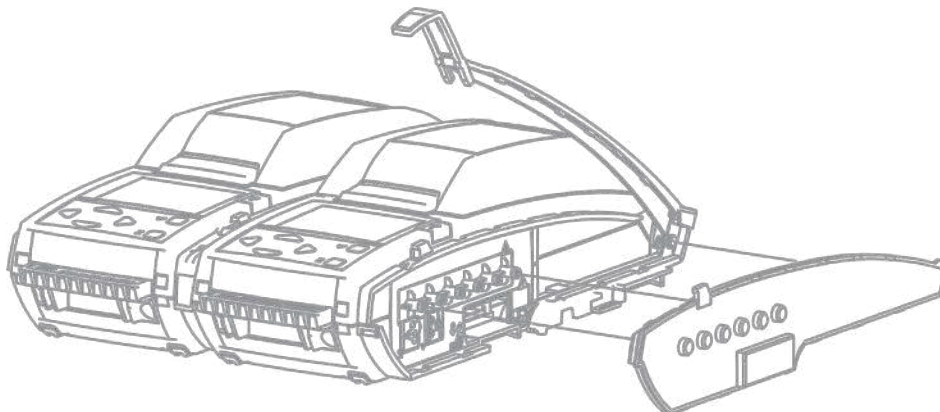

1. Соберите подставку для каждого соединяемого модуля. Дополнительные сведения см. в разделе **Сборка подставки** на странице 19.
2. Соедините два модуля.
  1. Освободите и поднимите рычаг защелки на первом модуле. Снимите торцевую крышку, если она установлена.
  2. Совместите соединительный порт, выходы и подставку на первом модуле с соединительным портом, входами и подставкой на втором модуле.
  3. Плотно прижмите модули друг к другу, чтобы соединить их. Убедитесь в том, что подставки установлены, а затем опустите и зафиксируйте рычаг защелки на первом модуле.
3. Освободите и поднимите рычаг защелки на последнем подсоединенном модуле, а затем подсоедините другой модуль. Повторите описанные действия необходимое количество раз, чтобы соединить до пяти модулей в комплект.
4. Подготовьте соединенные модули к использованию.
  1. Убедитесь в том, что соединенные модули надежно закреплены, и рычаги защелок опущены и зафиксированы.
  2. Установите торцевую крышку на последний модуль в комплекте. Убедитесь в том, что рычаг защелки опущен и зафиксирован.
  3. Установите входные фильтры и трубки, подсоедините сетевой кабель и сетевой шнур.
  4. Убедитесь в том, что каждый модуль в комплекте включен, и на ЖК-дисплее последовательно отображается номер секции. См. раздел **ЖК-дисплей** на странице 12.

### Отсоединение модулей

1. Отключите электропитание.
2. Освободите и поднимите рычаг защелки между двумя модулями.
3. Держите по одному модулю в каждой руке и аккуратно тяните их друг от друга.
4. Повторяйте эти действия, пока не отсоедините все модули, включенные в комплект.

## Монтаж на стене

---

Заднюю панель можно использовать для того, чтобы надежно прикрепить модуль к стене. Поскольку материалы стены различаются, крепеж для монтажа на стене не поставляется. Компания BW Technologies настоятельно рекомендует, чтобы монтаж на стене выполняла квалифицированная монтажная организация. Требуется соответствующий опыт для:

1. Определения прочности стены, поддерживающей модуль;
2. Выбора крепежа для монтажа, соответствующего весу и нормальным условиям эксплуатации модуля.

### Предварительные действия

1. Выберите подходящее место установки. Для каждого модуля или комплекта соединенных модулей требуется:
  - Доступ к соответствующему источнику питания;
  - Доступ к сетевому подключению, если используется;
  - Доступ к источникам калибровочного газа;
  - Достаточное свободное пространство для сетевого шнура, кабелей и трубок;
  - Достаточное свободное пространство для нормальной эксплуатации, технического обслуживания и очистки.
2. Подготовьте соответствующий крепеж для монтажа. Для каждого модуля требуется крепеж для 4 точек крепления.
3. Подготовьте инструменты и принадлежности, необходимые для установки крепежа.

### ПРЕДУПРЕЖДЕНИЕ

Незавершенный или неправильный монтаж может привести к повреждению имущества и/или травмированию персонала.

Запрещается устанавливать оборудование вблизи источников тепла или на вибрирующих поверхностях.

Стена и крепеж для монтажа должны быть достаточно прочными для того, чтобы поддерживать оборудование во время нормальной эксплуатации.

Данное оборудование должно использоваться только в нормальной атмосфере (20,9 % об. O<sub>2</sub>), в которой отсутствуют опасные газы. Эксплуатация данного оборудования в опасных зонах не допускается. Несоблюдение этого требования может привести к пожару и/или взрыву.

Данное оборудование предназначено для использования только в помещении.

Для калибровки этого оборудования используется потенциально опасный газ. Оборудование необходимо подключить к системе вентиляции или использовать в хорошо проветриваемом месте.

## Монтаж отдельных модулей на стене

1. Подготовьте модули к монтажу.
  1. Отсоедините модули, которые соединены в комплекты.
  2. Отсоедините сетевой шнур, сетевой кабель, трубки и блоки входных фильтров.
  3. Снимите торцевую крышку.
2. Отсоедините заднюю панель.
  1. Держите модуль, повернув его задней панелью к себе.
  2. Найдите защелку панели на верхней левой стороне модуля, рядом с шарниром панели.
  3. Нажмите на защелку панели до упора, а затем, продолжая нажимать, сдвигайте панель вправо, пока не отсоединятся оси шарнира.
3. Отметьте положение точек крепления на стене, а затем высверлите отверстия.
  1. Прижмите панель к стене в необходимом месте.
  2. С помощью карандаша или фломастера отметьте центры 4 точек крепления, а затем отложите заднюю панель в сторону.
  3. Высверлите отверстие в центре каждой отметки точки крепления.
4. Прикрепите панель к стене металлической скобой наружу. Используйте соответствующий крепеж для каждой из 4 точек крепления. Не затягивайте крепеж чрезмерно.
5. Прикрепите модуль к установленной задней панели.
  1. Совместите шарниры и отверстия для крючков на модуле с осями шарнира и крючками на установленной панели.
  2. Приложите модуль к установленной панели и прижмите его влево до упора, чтобы он зафиксировался в панели.
6. Подготовьте модуль к использованию. Дополнительные сведения см. в разделе **Подготовка модулей к использованию** на странице 28.
  1. Установите торцевую крышку. Убедитесь в том, что рычаг защелки опущен и зафиксирован.
  2. Установите входные фильтры и трубки, подсоедините сетевой кабель и сетевой шнур.

## Снятие отдельного модуля с установленной задней панели

1. Отсоедините сетевой шнур, сетевой кабель, трубки и блоки входных фильтров.
2. Найдите защелку панели на верхней правой стороне модуля, рядом с шарниром панели.
3. Нажмите на защелку панели до упора, а затем, продолжая нажимать, сдвигайте модуль вправо, пока не отсоединятся оси шарнира и крючки. Снимите модуль.

## Монтаж соединенных модулей на стене

1. Подготовьте модули к монтажу.
  1. Отсоедините модули, которые соединены в комплекты.
  2. Отсоедините сетевой шнур, сетевой кабель, трубки и блоки входных фильтров.
  3. Снимите торцевую крышку.
2. Отсоедините заднюю панель от модулей.
  1. Держите модуль, повернув его задней панелью к себе.
  2. Найдите защелку панели на верхней левой стороне модуля, рядом с шарниром панели.
  3. Нажмите на защелку панели до упора, а затем, продолжая нажимать, сдвигайте панель вправо, пока не отсоединятся оси шарнира.
3. Отметьте положение точек крепления и высверлите отверстия для первой панели.
  1. Прижмите панель к стене в необходимом месте.
  2. С помощью карандаша или фломастера отметьте центры 4 точек крепления, а затем отложите заднюю панель в сторону.
4. Высверлите отверстие в центре каждой отметки точки крепления.
5. Прикрепите первую панель к стене металлической скобой наружу. Используйте соответствующий крепеж для каждой из 4 точек крепления. Не затягивайте крепеж чрезмерно.
6. Соедините вторую панель с первой панелью, а затем прикрепите ее к стене. Используйте соответствующий крепеж для каждой из 4 точек крепления. Не затягивайте крепеж чрезмерно. Повторите описанные действия столько раз, сколько требуется для монтажа до 5 соединенных панелей.
7. Прикрепите модуль к первой панели.
  1. Совместите шарниры на модуле с осями шарнира на установленной панели. Совместите крюки на установленной панели с отверстиями для крюков на модуле.
  2. Приложите модуль к установленной панели и прижмите его влево до упора, чтобы он зафиксировался на панели. Если это трудно сделать, немного ослабьте крепеж для монтажа и попробуйте снова.
8. Прикрепите модуль ко второй панели и соедините его с первым модулем.
  1. Освободите и поднимите рычаг защелки на первом модуле.
  2. Совместите шарниры на следующем модуле с осями шарнира на следующей установленной панели. Совместите крюки на следующей установленной панели с отверстиями для крюков на следующем модуле. Совместите соединения на модулях.
  3. Приложите следующий модуль к следующей установленной панели и прижмите его влево до упора, чтобы он зафиксировался на панели, и убедитесь в том, что он полностью соединен с первым модулем.
  4. Опустите и зафиксируйте рычаг защелки. Повторите описанные действия столько раз, сколько требуется для того, чтобы прикрепить и соединить до 5 модулей.
9. Подготовьте соединенные модули к использованию.
  1. Убедитесь в том, что соединенные модули надежно закреплены, и рычаги защелок опущены и зафиксированы.
  2. Установите торцевую крышку на последний модуль в комплекте. Убедитесь в том, что рычаг защелки опущен и зафиксирован.
  3. Установите входные фильтры и трубки, подсоедините сетевой кабель и сетевой шнур.
  4. Убедитесь в том, что каждый модуль в комплекте включен, и на ЖК-дисплее последовательно отображается номер секции. См. раздел **ЖК-дисплей** на странице 12.



## **Снятие соединенных модулей с установленных задних панелей**

1. Отсоедините сетевой шнур, сетевой кабель, трубки и блоки входных фильтров.
2. Освободите и поднимите рычаг защелки между двумя модулями в конце комплекта.
3. Найдите защелку панели на верхней правой стороне модуля в конце комплекта.
4. Нажмите на защелку панели до упора, а затем, продолжая нажимать, сдвигайте модуль вправо, пока не отсоединятся оси шарнира и крюки. При этом компания BW Technologies настоятельно рекомендует крепко удерживать остающийся комплект на месте для защиты остающихся модулей в комплекте от чрезмерного смещения или падения.
5. Повторяйте действия, описанные в пунктах 2, 3 и 4, пока не останется только один модуль.
6. Повторите действия, описанные в пунктах 3 и 4, чтобы снять последний модуль.

## Монтаж на параллельных рейках DIN

Модуль рассчитан на установку на параллельных рейках DIN размером 35 x 7,5 мм согласно стандарту EN 50022. Компания BW Technologies настоятельно рекомендует, чтобы монтаж выполняла квалифицированная монтажная организация. Требуется соответствующий опыт для:

1. Определения прочности стены, поддерживающей модуль;
2. Выбора реек din, а также крепежа для монтажа, соответствующего весу и нормальным условиям эксплуатации общего количества установленных модулей.

### Краткое описание рейки DIN

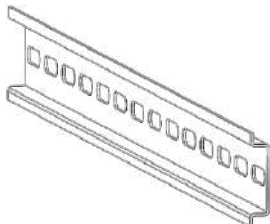

Рейка DIN — это металлическая полоса, которая используется для монтажа промышленного оборудования. Рейку DIN можно обрезать в соответствии с конкретными областями применения. Можно использовать несколько рядов реек DIN. Данный модуль рассчитан на установку на параллельных рейках DIN размером 35 x 7,5 мм согласно стандарту EN 50022.

### Предварительные действия

1. Выберите подходящее место установки. Для каждого модуля или комплекта соединенных модулей требуется:
  - Доступ к соответствующему источнику питания;
  - Доступ к сетевому подключению, если используется;
  - Доступ к источникам калибровочного газа;
  - Достаточное свободное пространство для сетевого шнура, кабелей и трубок;
  - Достаточное свободное пространство для нормальной эксплуатации, технического обслуживания и очистки.
2. Установите две параллельные рейки DIN размером 35 x 7,5 мм. Используйте рейки DIN, которые соответствуют общему весу и нормальным условиям эксплуатации общего количества установленных модулей. Расположите рейки DIN на расстоянии 15,2 см (6 дюймов) от центра.
3. Компания BW Technologies настоятельно рекомендует использовать торцевую крышку рейки DIN при установке на транспортном средстве или при наличии вероятности бокового перемещения, или в случае установки первого модуля комплектной системы. Если торцевая крышка рейки DIN отсутствует, используйте крепежные отверстия в задней панели, чтобы прикрепить модуль к стене.

### **⚠ ПРЕДУПРЕЖДЕНИЕ**

Незавершенный или неправильный монтаж может привести к повреждению имущества и/или травмированию персонала.

Запрещается устанавливать оборудование вблизи источников тепла или на вибрирующих поверхностях.

Стена и крепеж для монтажа должны быть достаточно прочными для того, чтобы поддерживать оборудование во время нормальной эксплуатации.

Данное оборудование должно использоваться только в нормальной атмосфере (20,9 % об. O<sub>2</sub>), в которой отсутствуют опасные газы. Эксплуатация данного оборудования в опасных зонах не допускается. Несоблюдение этого требования может привести к пожару и/или взрыву.

Данное оборудование предназначено для использования только в помещении.

## Монтаж модулей на параллельных рейках DIN

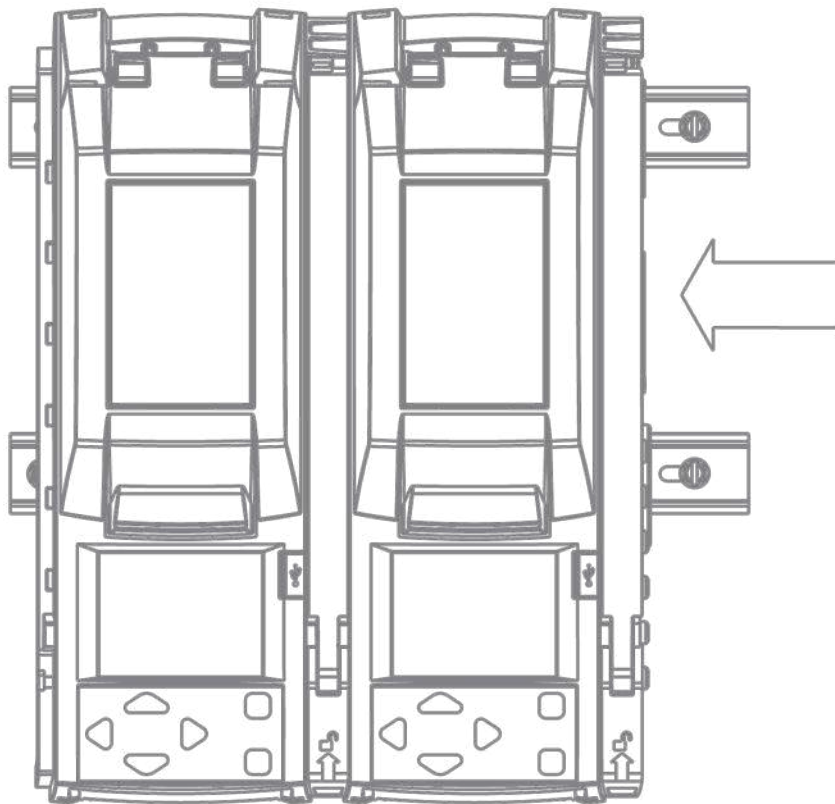

1. Подготовьте модули к монтажу.
  1. Отсоедините модули, которые соединены в комплекты.
  2. Отсоедините сетевой шнур, сетевой кабель, трубки и блоки входных фильтров.
  3. Снимите торцевую крышку.
2. Прикрепите модуль к рейкам DIN. Повторите столько раз, сколько требуется для того, чтобы прикрепить все модули.
  1. Держите модуль вертикально, задней панелью к рейкам DIN. Установите верхнее крепление DIN на верхнюю рейку DIN, а затем опустите модуль в направлении нижней рейки DIN, пока он не защелкнется на месте.
  2. Убедитесь в том, что модуль надежно прикреплен как к верхней, так и к нижней рейке DIN.
3. В случае необходимости соедините прикрепленные модули в комплекты, включающие до 5 модулей. Повторите столько раз, сколько требуется для того, чтобы соединить все комплекты.
  1. Защелкните первый модуль на месте на рейке DIN, а затем освободите и поднимите рычаг защелки.
  2. Защелкните второй модуль на рейке DIN, а затем сдвиньте его на место рядом с первым модулем. Плотнo прижмите модули друг к другу, а затем опустите и зафиксируйте рычаг защелки.
  3. Повторите столько раз, сколько требуется для того, чтобы соединить весь комплект.
4. Подготовьте модуль к использованию. Дополнительные сведения см. в разделе **Подготовка модулей к использованию** на странице 28.
  1. Установите торцевую крышку. Убедитесь в том, что рычаг защелки опущен и зафиксирован.
  2. Установите входные фильтры и трубки, подсоедините сетевой кабель и сетевой шнур.

### **Снятие отдельного модуля с параллельных реек DIN**

1. Отсоедините сетевой шнур, сетевой кабель, трубки и блоки входных фильтров.
2. Снимите торцевую крышку.
3. Найдите фиксатор крепления DIN на нижней правой стороне модуля.
4. Нажмите на фиксатор крепления DIN вниз, а затем наклоните модуль, отодвигая его от нижней рейки DIN, пока не освободится нижнее крепление DIN. Освободите фиксатор крепления DIN и снимите модуль с верхней рейки DIN.

### **Снятие соединенных модулей с параллельных реек DIN**

1. Отсоедините сетевой шнур, сетевой кабель, трубки и блоки входных фильтров.
2. Снимите торцевую крышку.
3. Освободите и поднимите рычаг защелки между соединенными модулями в конце комплекта.
4. Найдите фиксатор крепления DIN на нижней правой стороне последнего модуля. Нажмите на фиксатор крепления DIN вниз, а затем сдвигайте модуль вдоль реек DIN, пока он не отделится от комплекта.
5. Нажмите на фиксатор крепления DIN вниз, а затем наклоните модуль, отодвигая его от нижней рейки DIN, пока не освободится нижнее крепление DIN. Освободите фиксатор крепления DIN и снимите модуль с верхней рейки DIN.
6. Повторяйте действия, описанные в пунктах 3, 4 и 5, пока не останется только один модуль.
7. Повторите действия, описанные в пунктах 3 и 4, чтобы снять последний модуль.

# Подготовка модулей к использованию

В этом разделе содержатся указания и информация, относящаяся к подготовке модулей к использованию. Рассматриваются следующие вопросы:

## Содержание

---

<b>Установка торцевой крышки</b> .....	<b>29</b>
Установка торцевой крышки.....	29
Снятие торцевой крышки.....	29
<b>Подсоединение выпускной трубки</b> .....	<b>30</b>
Подсоединение выпускной трубки.....	30
<b>Установка входного фильтра</b> .....	<b>31</b>
Установка входного фильтра .....	31
<b>Установка входных заглушек</b> .....	<b>32</b>
<b>Подключение электропитания</b> .....	<b>33</b>
Подключение электропитания .....	33
Отключение электропитания.....	33
<b>Подключение модуля к сети</b> .....	<b>34</b>
Предварительные действия.....	34
Подключение модуля к сети.....	35
Управление сетевыми настройками с помощью интернет-браузера.....	35
Имя пользователя и пароль по умолчанию для доступа с помощью интернет-браузера.....	35
Управление сетевыми настройками с помощью ПО Fleet Manager II.....	37
<b>Подключение баллона с калибровочным газом</b> .....	<b>38</b>
Предварительные действия.....	38
Подключение баллона с калибровочным газом .....	39

## Установка торцевой крышки

---

Перед подключением электропитания или баллонов с газом необходимо подсоединить торцевую крышку и закрепить ее с помощью фиксирующего рычага защелки. Во время эксплуатации торцевая крышка должна всегда оставаться надежно закрепленной. Если торцевая крышка отсоединяется во время эксплуатации, необходимо немедленно отключить электропитание и установить торцевую крышку на место. Отсоединение или снятие торцевой крышки может привести к нарушению работоспособности оборудования.

### **⚠ ПРЕДОСТЕРЕЖЕНИЕ**

Несоблюдение этого требования может привести к неверным или неудовлетворительным результатам проверок на соответствие или калибровок.

### Установка торцевой крышки

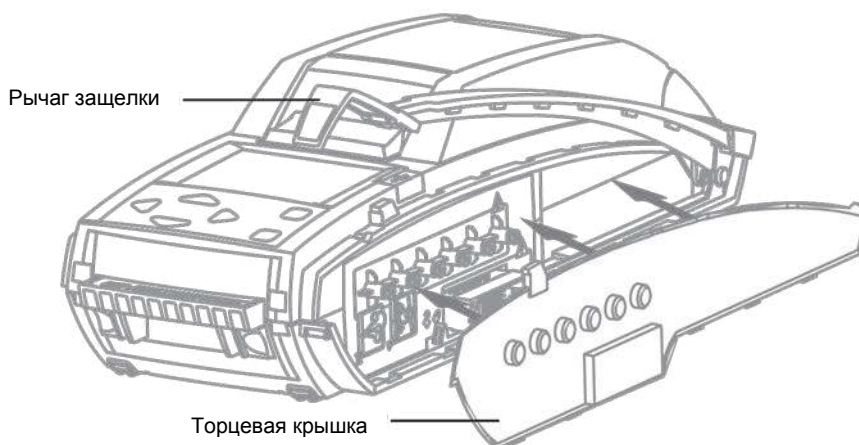

1. Освободите и поднимите рычаг защелки.
2. Установите торцевую крышку. Убедитесь в том, что торцевая крышка надежно закреплена и установлена заподлицо с краем модуля.
3. Опустите и зафиксируйте рычаг защелки.

### Снятие торцевой крышки

1. Освободите и поднимите рычаг защелки.
2. Снимите торцевую крышку.

## Подсоединение выпускной трубки

В состав каждого комплекта IntelliDoX Enabler Kit входит трубка, которую можно обрезать до длины, которая подходит для выпускной линии.

### **⚠ ПРЕДУПРЕЖДЕНИЕ**

Максимальная рекомендованная длина выпускной трубки составляет 15 метров (49,5 фута).

Проследите за тем, чтобы выпускная линия не была подключена к системе вакуумирования.

## Подсоединение выпускной трубки

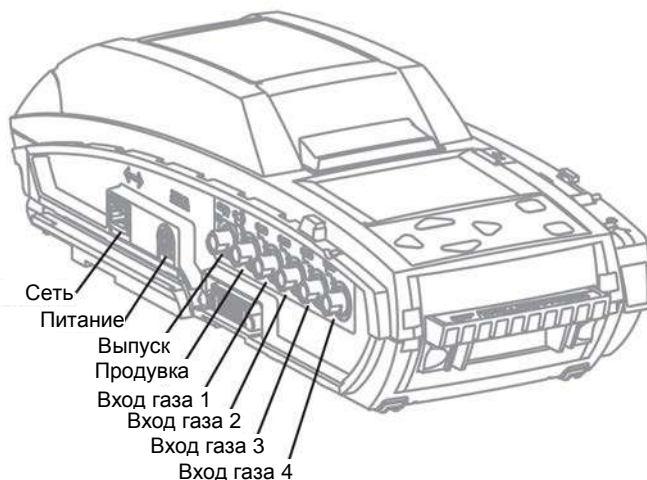

1. Проверьте трубку и убедитесь в отсутствии засорения и дефектов.
2. Обрежьте трубку до длины, которая подходит для выпускной линии, а затем установите охватываемый быстросоединяемый фитинг на один конец трубки.
3. Подсоедините выпускную трубку к выходу для выпуска газа с помощью быстросоединяемого фитинга.
4. Убедитесь, что выпускная трубка не подключена к системе вакуумирования и ничем не засорена.

## Установка входного фильтра

---

В состав каждого комплекта IntelliDoX Enabler Kit входят входные фильтры. Если не указано иное, то вход продувки настраивается на использование окружающего воздуха в среде свежего воздуха с нормальной атмосферой, содержащей 20,9 % об.  $O_2$ , в которой отсутствуют опасные газы. Перед использованием модуля убедитесь в том, что входной фильтр подсоединен к входу продувки и каждому не используемому входу газа.

Установленные входные фильтры помогают защитить модуль от проникновения пыли. Для достижения наилучших результатов заменяйте входные фильтры через определенные промежутки времени или во всех случаях, когда входной фильтр повреждается или загрязняется. К входному фильтру можно подсоединить удлинительную трубку для всасывания окружающего воздуха из прилегающей среды свежего воздуха.

Если входной фильтр поврежден, загрязнен или отсутствует, немедленно замените его. За запасными частями обращайтесь в компанию BW Technologies или к авторизованному дистрибьютору.

### **⚠ ПРЕДОСТЕРЕЖЕНИЕ**

Несоблюдение этого требования может привести к повреждению оборудования.

## Установка входного фильтра

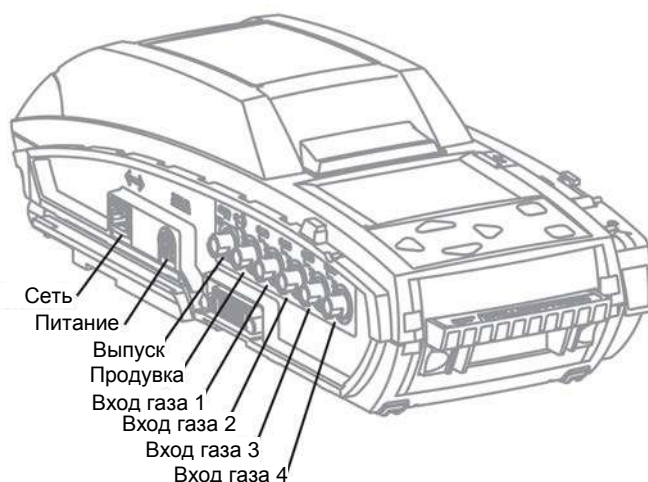

1. Убедитесь в отсутствии засорения и дефектов каждого входного фильтра.
2. Установите входной фильтр на вход продувки.
3. В случае необходимости к каждому входному фильтру подсоедините удлинительную трубку для всасывания окружающего воздуха из прилегающей среды свежего воздуха.



## Установка входных заглушек

---

В состав каждого комплекта IntelliDoX Enabler Kit входят входные заглушки. Перед использованием модуля вставьте входную заглушку в каждый не используемый вход газа. Установленные входные заглушки помогают защитить модуль от проникновения пыли.

Если входная заглушка повреждена или отсутствует, замените ее немедленно. Если заглушки отсутствуют, то вместо них можно использовать входные фильтры. За запасными частями обращайтесь в компанию BW Technologies или к авторизованному дистрибьютору.

### ПРЕДОСТЕРЕЖЕНИЕ

Несоблюдение этого требования может привести к повреждению оборудования.

## Подключение электропитания

---

В состав каждого комплекта IntelliDoX Enabler Kit входит блок питания и шнур для подключения к сети переменного тока. Для подключения модуля к соответствующей электрической розетке используйте только блок питания, поставляющийся в комплекте Enabler Kit. После подключения электропитания модуль включается, и выполняется самопроверка.

### Подключение электропитания

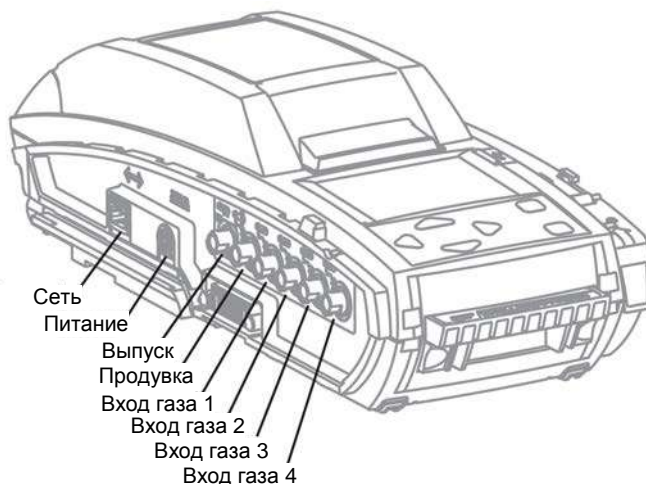

1. Убедитесь в том, что блок питания и сетевой шнур, поставляющиеся в комплекте Enabler Kit, совместимы с местным источником электропитания. Если блок питания не совместим, не пытайтесь подключить модуль к источнику электропитания. Незамедлительно обратитесь в компанию BW Technologies или к авторизованному дистрибьютору.
2. Подключите шнур для подключения к сети переменного тока к источнику электропитания.
3. Подключите блок питания к подключению электропитания на модуле. Нажимайте до упора, пока не услышите щелчок. Этот щелчок подтверждает, что разъем зафиксирован.
4. Вставьте штепсель шнура для подключения к сети переменного тока в настенную сетевую розетку.
5. После подключения электропитания включается ЖК-дисплей и выполняется самопроверка.

### Отключение электропитания

Для того чтобы выключить модуль или комплект модулей, отключите электропитание. Модуль или комплект модулей выключается сразу и без предупреждения.

1. Для того чтобы освободить штепсель, отведите его пластмассовую крышку назад.
2. Вытащите штепсель из модуля.

#### **⚠ ПРЕДУПРЕЖДЕНИЕ**

Для предотвращения повреждения или потери данных и/или программного обеспечения, и/или встроенного ПО, не выключайте оборудование во время выполнения передачи журналов регистрации данных, проверок работоспособности, калибровок или других операций.

## Подключение модуля к сети

---

Отдельные модули или комплекты, включающие до 5 соединенных модулей, можно подключить к компьютерной сети с помощью кабеля Ethernet. В комплектах, включающих до 5 соединенных модулей, совместно используется одно сетевое подключение. Для каждого отдельного или соединенного модуля требуется уникальный и отдельный IP-адрес.

Сетевыми настройками можно управлять с помощью интернет-браузера или ПО Fleet Manager II. Если модули подключены к сети, то с помощью ПО Fleet Manager II можно обновлять встроенное ПО, изменять конфигурацию модулей и детекторов, управлять передачей журналов регистрации данных и автоматизировать некоторые административные функции.

Для улучшения работоспособности компания BW Technologies рекомендует присвоить статический IP-адрес каждому подключенному к сети модулю.

Для повышения безопасности компания BW Technologies рекомендует изменить пароль для каждого подключенного к сети модуля.

### Предварительные действия

1. Убедитесь в том, что у вас есть доступ к одному активному сетевому порту для каждого модуля или комплекта, включающего до 5 соединенных модулей. Сетевыми портами обычно управляет сетевой администратор. За дополнительной информацией обратитесь к своему сетевому администратору или в службу технической поддержки.
2. Подготовьте один статический IP-адрес для каждого отдельного или соединенного модуля. Статические IP-адреса обычно предоставляет сетевой администратор. За дополнительной информацией обратитесь к своему сетевому администратору или в службу технической поддержки.
3. Подготовьте один кабель Ethernet для каждого отдельного модуля или комплекта, включающего до 5 соединенных модулей.
4. Убедитесь в том, что электропитание подключено, и модуль включен.
5. Убедитесь в том, что у вас есть доступ к компьютеру, подключенному к той же сети, что и модуль.

## Подключение модуля к сети

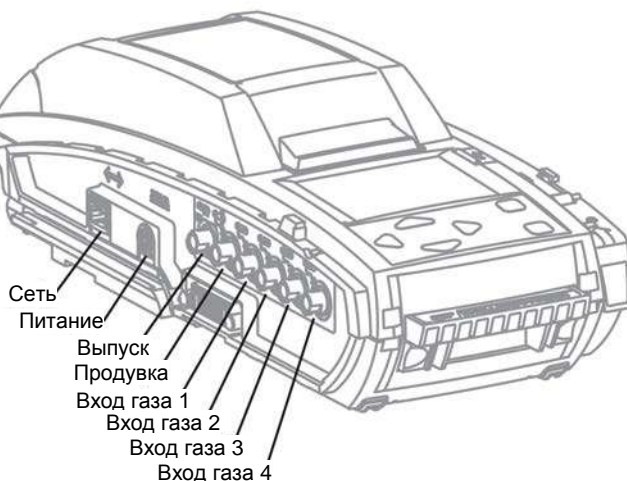

Вставьте один конец кабеля Ethernet в порт Ethernet на модуле. Вставьте свободный конец кабеля Ethernet в сетевую розетку. Когда модуль подключается к сети, в верхнем правом углу ЖК-дисплея отображается символ сети.

Если символ сети не отображается в течение нескольких секунд, необходимо выполнить следующие действия:

1. Убедитесь в том, что модуль включен.
2. Убедитесь в том, что один конец кабеля Ethernet полностью вставлен в порт Ethernet на модуле, а затем убедитесь в том, что свободный конец кабеля Ethernet полностью вставлен в активную сетевую розетку.
3. Нажмите и удерживайте **✓** пока не отобразится меню **Adjust docking station settings** (Изменить настройки док-станции). Нажмите **◀** или **▶** прокрутите до пункта **About** (Сведения), а затем нажмите **✓**, чтобы отобразить экран **About** (Сведения). Если в IP-адресе отображаются только нули, значит подключение не активно.

Если проблемы не устранены, обратитесь к своему сетевому администратору или в службу технической поддержки.

## Управление сетевыми настройками с помощью интернет-браузера

Сетевые настройки и пароль администратора для подключенных к сети модулей можно изменить с помощью интернет-браузера. Для улучшения работоспособности компания BW Technologies рекомендует присвоить статический IP-адрес каждому подключенному к сети модулю. Для повышения безопасности компания BW Technologies рекомендует изменить пароль для каждого подключенного к сети модуля.

## Имя пользователя и пароль по умолчанию для доступа с помощью интернет-браузера

Имя пользователя и пароль вводятся с учетом регистра клавиатуры. Компания BW Technologies рекомендует изменить пароль для каждого подключенного к сети модуля.

- Имя пользователя по умолчанию: **admin**.
- Пароль по умолчанию: **admin**.

## Изменение сетевых настроек и пароля с помощью интернет-браузера

1. Когда модуль успешно подключен к сети, выведите на дисплей экран **About** (Сведения), а затем запишите IP-адрес для модуля. Для того чтобы вывести на дисплей экран **About** (Сведения), выполните следующие действия:
  1. Нажмите и удерживайте **✓** пока не отобразится меню **Adjust docking station settings** (Изменить настройки док-станции).
  2. Нажмите **◀** или **▶** прокрутите до пункта **About** (Сведения), а затем нажмите **✓**, чтобы отобразить экран **About** (Сведения).
2. На подключенном к сети компьютере откройте окно интернет-браузера. В адресной строке интернет-браузера введите **http://** и далее IP-адрес модуля. В окне браузера отображается веб-страница **IntelliDoX Login** (Вход в систему IntelliDoX).

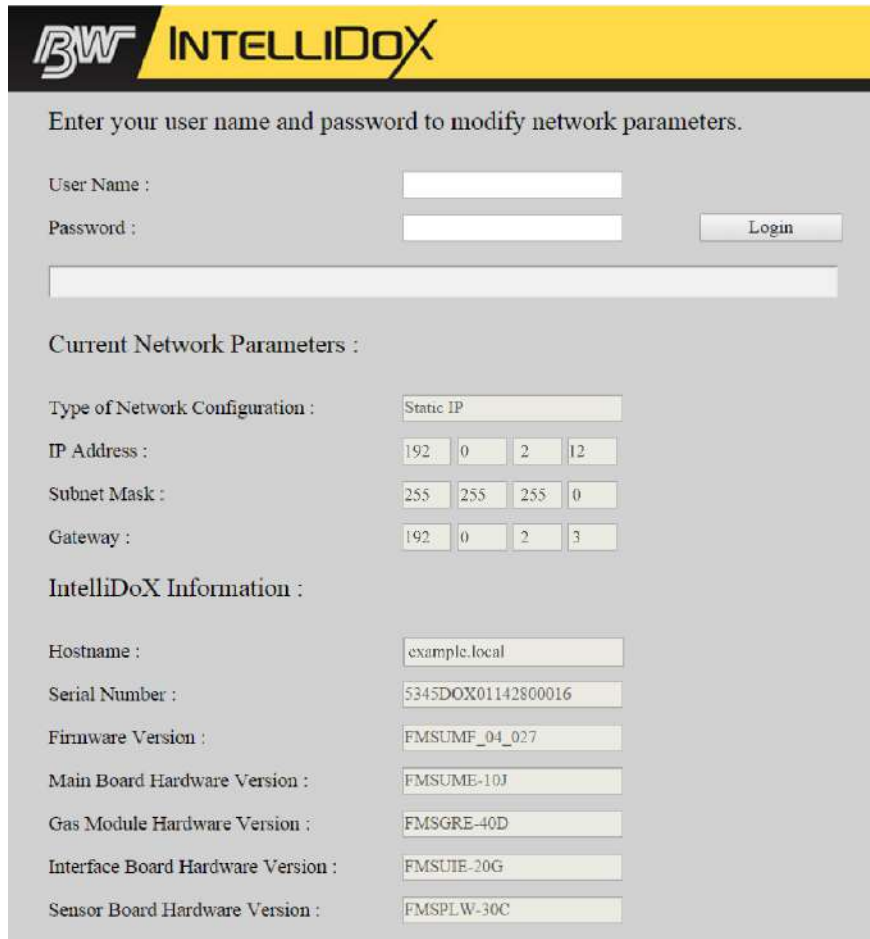

**BW INTELLIDOX**

Enter your user name and password to modify network parameters.

User Name :

Password :

Current Network Parameters :

Type of Network Configuration :

IP Address :

Subnet Mask :

Gateway :

IntelliDoX Information :

Hostname :

Serial Number :

Firmware Version :

Main Board Hardware Version :

Gas Module Hardware Version :

Interface Board Hardware Version :

Sensor Board Hardware Version :

- Введите имя пользователя и пароль в соответствующие текстовые поля, а затем нажмите **Login** (Вход в систему). В окне браузера отображается веб-страница **Enter Your Network Parameters** (Введите сетевые параметры).

- Измените **Select Network Type** (Выбрать тип сети) на **Static IP** (Статический IP), а затем введите уникальный IP-адрес. Уникальные IP-адреса обычно предоставляет сетевой администратор или служба технической поддержки. За дополнительной информацией обратитесь к своему сетевому администратору или в службу технической поддержки.
- Для того чтобы изменить пароль, введите старый пароль. Введите новый пароль, а затем введите новый пароль еще раз. Нажмите **Save** (Сохранить), чтобы сохранить настройки и вернуться к веб-странице **IntelliDoX Login** (Вход в систему IntelliDoX), или нажмите **Cancel Changes** (Отменить изменения), чтобы отказаться от изменений и вернуться к веб-странице **IntelliDoX Login** (Вход в систему IntelliDoX).
- Закройте окно браузера или введите другой IP-адрес в адресной строке браузера, чтобы изменить сетевые настройки для другого модуля.

## Управление сетевыми настройками с помощью ПО Fleet Manager II

Пользователь, вошедший в ПО Fleet Manager II как администратор, может изменять сетевые настройки и пароль администратора для подключенных к сети модулей. За дополнительной информацией обратитесь к руководству оператора ПО Fleet Manager II.

## Подключение баллона с калибровочным газом

---

В комплект IntelliDoX Enabler Kit включены трубки и быстросоединяемые фитинги, которые подходят для использования с баллонами с калибровочным газом, которые утверждены для использования с данным изделием. Для достижения наилучших результатов компания BW Technologies рекомендует для подключения баллонов с калибровочным газом использовать трубки длиной от 39 дюймов (1 метр) до 33 футов (10 метров).

### Предварительные действия

1. Обратите особое внимание на предупреждения и предостережения, имеющиеся в данном разделе.
2. Убедитесь в том, что прибор находится в нормальной атмосфере (20,9 % об. O<sub>2</sub>), в которой отсутствуют опасные газы.
3. Убедитесь в том, что торцевая крышка установлена, и рычаг защелки опущен и зафиксирован.
4. Убедитесь в том, что выпускная трубка подсоединена. Проверьте трубку и убедитесь в отсутствии засорения и дефектов.

### ПРЕДУПРЕЖДЕНИЕ

Максимальная рекомендованная длина калибровочной трубки составляет 10 метров (33 фута). Использование более длинной трубки может привести к неточным или неудовлетворительным результатам проверок на соответствие или калибровок.

Со всеми подключениями баллонов с калибровочным газом должны использоваться регуляторы расхода. Вход модуля не должен находиться под избыточным давлением.

Использование баллонов с калибровочным газом, отличающихся от тех, которые указаны компанией BW Technologies, может привести к небезопасной калибровке или возможному невосстановливаемому повреждению оборудования, и влечет за собой недействительность гарантии.

Запрещается использовать баллоны с калибровочным газом с истекшим сроком годности.

Проследите за тем, чтобы баллоны с калибровочным газом были в хорошем состоянии.

Проследите за тем, чтобы все баллоны с калибровочным газом содержали достаточное количество газа.

Для калибровки этого оборудования используется потенциально опасный газ. Оборудование необходимо подключить к системе вентиляции или использовать в хорошо проветриваемом месте.

## Подключение баллона с калибровочным газом

1. Подсоедините регулятор расхода к баллону с калибровочным газом, а затем подсоедините к регулятору поставляющийся штуцер с подсоединенной трубкой с внутренним диаметром 3/16 дюйма (9,5 мм).
2. Обрежьте трубку с внутренним диаметром 1/8 дюйма (3,2 мм) до необходимой длины. Компания BW Technologies рекомендует использовать трубки длиной от 39 дюймов (1 метр) до 33 футов (10 метров).
3. Подсоедините один конец трубки с внутренним диаметром 1/8 дюйма (3,2 мм) к регулятору расхода.
4. Вставьте быстросоединяемый фитинг в свободный конец трубки, а затем подсоедините его к входу 1 на модуле.
5. Если в отдельный модуль или в один или несколько модулей, соединенных в комплект, вставлен переключатель нескольких входов, то повторите действия, описанные в пунктах 1, 2, 3 и 4, чтобы в случае необходимости подключить до 4 баллонов.
6. Настройте входы газа перед использованием модуля. См. раздел **Настройка входов газана** странице 44.



## Меню настройки док-станции

В этом разделе содержатся информация и инструкции по использованию меню **Dock Station Settings** (Настройки док-станции).

### Содержание

---

<b>Отображение меню настроек док-станции .....</b>	<b>41</b>
Отображение меню настроек док-станции.....	41
<b>Настройка яркости ЖК-дисплея.....</b>	<b>42</b>
Настройка яркости ЖК-дисплея .....	42
<b>Настройка даты и времени .....</b>	<b>43</b>
Настройка даты и времени с помощью меню настройки модуля.....	43
<b>Настройка входов газа .....</b>	<b>44</b>
Настройка входов газа.....	44
<b>Отображение меню выбора языка.....</b>	<b>47</b>
<b>Отображение экрана сводки About (Сведения) .....</b>	<b>48</b>
Отображение экрана сводки About (Сведения) .....	48

## Отображение меню настроек док-станции

---

Выведите на дисплей меню **Dock Station Settings** (Настройки док-станции), если необходимо:

1. Настроить яркость ЖК-дисплея;
2. Изменить настройки даты и времени для модуля;
3. Изменить настройки входов газа для подключенных баллонов с калибровочным газом;
4. Отобразить информацию о сети и прочую информацию о модуле.

### Отображение меню настроек док-станции

1. Нажмите и удерживайте **↵** на клавиатуре, пока не пока не отобразится меню Dock Station Settings (Настройки док-станции).

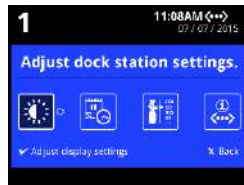

2. Нажмите **←** или **→** на клавиатуре, чтобы выбрать опцию настроек, а затем нажмите **↵**, чтобы отобразить меню этой опции.

## Настройка яркости ЖК-дисплея

---

При изменении и сохранении настроек для одного модуля в комплекте, настройки для всех модулей в этом комплекте тоже изменяются.

### Настройка яркости ЖК-дисплея

1. Нажмите и удерживайте **✓** на клавиатуре, пока на ЖК-дисплее не появится **Adjust dock station settings** (Изменить настройки док-станции).



2. Нажмите **◀** или **▶** на клавиатуре, чтобы выбрать **Adjust display settings** (Изменить настройки дисплея), а затем нажмите, **✓** чтобы отобразить меню **Adjust display settings** (Изменить настройки дисплея).

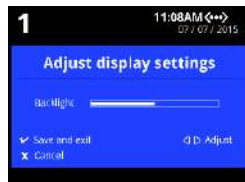

3. Нажмите **◀** или **▶**, чтобы настроить яркость ЖК-дисплея.

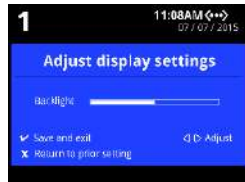

4. Нажмите **✓**, чтобы сохранить настройки и вернуться к меню Dock Station Settings (Настройки док-станции), или нажмите **X**, чтобы вернуться к предыдущим настройкам.

## Настройка даты и времени

Для того чтобы изменить настройки даты и времени модуля вручную с помощью меню **Adjust dock station settings** (Изменить настройки док-станции), необходимо выполнить следующие действия. При изменении и сохранении настроек для одного модуля в комплекте, настройки для всех модулей в этом комплекте тоже изменяются.

### Настройка даты и времени с помощью меню настройки модуля

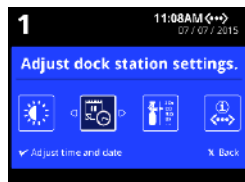

1. Нажмите и удерживайте **✓** на клавиатуре, пока на ЖК-дисплее не появится **Adjust dock station settings** (Изменить настройки док-станции).
2. Нажмите **◀** или **▶**, чтобы выбрать **Adjust time and date** (Настроить время и дату), а затем нажмите **✓**. Если эта процедура защищена паролем, введите пароль и нажмите **✓**, чтобы продолжить.
3. Отображается меню **Adjust time and date** (Настроить время и дату), и можно приступить к редактированию настроек даты. Отредактируйте настройки даты или нажмите **X**, чтобы перейти к настройкам времени.
  1. Для того чтобы установить дату, нажмите **◀** или **▶**, чтобы выбрать день, месяц или год, а затем нажмите **△** или **▽**, чтобы изменить значение.
  2. Для того чтобы изменить формат даты, нажимайте **◀** или **▶**, пока не выберете форматы даты, а затем нажимайте **△** или **▽**, чтобы изменить формат отображения даты на год-месяц-день, день-месяц-год или месяц-день-год.
4. Нажмите **✓**, чтобы сохранить настройки даты и продолжить, или нажмите **X**, чтобы отменить изменения настроек даты и перейти к настройкам времени. Отображается экран настроек времени.
5. Отредактируйте настройки времени или нажмите **X**, чтобы пропустить настройки времени и вернуться к меню **Adjust dock station settings** (Изменить настройки док-станции).
  1. Для того чтобы установить время, нажмите **◀** или **▶**, чтобы выбрать часы или минуты, а затем нажмите **△** или **▽**, чтобы изменить значение.
  2. Для того чтобы изменить формат времени, нажимайте **◀** или **▶**, пока не выберете формат времени, а затем нажимайте **△** или **▽**, чтобы выбрать 12- или 24-часовой формат отображения времени.
6. Нажмите **✓**, чтобы сохранить изменения и вернуться к меню **Adjust dock station settings** (Изменить настройки док-станции), или нажмите **X**, чтобы отменить изменения настроек времени и вернуться к меню **Adjust dock station settings** (Изменить настройки док-станции).

## Настройка входов газа





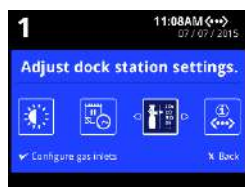

Для каждого подключенного баллона с калибровочным газом необходимо настроить газовую смесь, а затем настроить тип и концентрацию каждого газа, содержащегося в газовой смеси. Можно также записать номер партии баллона с калибровочным газом.

Если в отдельный модуль или во все модули, соединенные в комплект, вставлен переключатель одного входа, то можно подключить один баллон с калибровочным газом. Если в отдельный модуль или в один или несколько модулей, соединенных в комплект, вставлен переключатель нескольких входов, то можно подключить до четырех баллонов с калибровочным газом. Дополнительные сведения см. в разделе «Переключатели входа» на странице 11.

Если модуль является частью комплекта, включающего до 5 соединенных модулей, то изменения настроек входа газа влияют на все модули в комплекте. Если в комплект входят как модули с переключателем одного входа, так и модули с переключателем нескольких входов, то изменения настроек входа 1 влияют на все модули, а изменения настроек входов 2, 3 и 4 влияют только на модули с переключателем нескольких входов.

### Настройка входов газа









1. Нажмите и удерживайте  на клавиатуре, пока на ЖК-дисплее не появится **Adjust dock station settings** (Изменить настройки док-станции).
2. Нажмите  или , чтобы выбрать **Configure gas inlets** (Настройка входов газа), а затем нажмите . Если эта процедура защищена паролем, введите пароль и нажмите , чтобы продолжить.
3. Отображается **Inlet overview** (Сведения о входе) для входа 1. Если в отдельный модуль или в один или несколько модулей, соединенных в комплект, вставлен переключатель нескольких входов, то отображаются вкладки четырех входов. Нажмите  или , чтобы выбрать и настроить другой вход.



4. Настройте газовую смесь для выбранного входа.



1. Нажмите , чтобы отобразить меню **Inlet edit** (Редактировать вход). **Gas blend** (Газовая смесь) выделена.
2. Нажмите , чтобы выбрать **Gas blend** (Газовая смесь), а затем нажмите  или , чтобы выбрать однокомпонентную газовую смесь или многокомпонентную газовую смесь из газов 2 или более типов. Если вход не подключен к баллону с газом, выберите **No inlet** (Нет входа).
3. Нажмите , чтобы сохранить изменения и вернуться к меню **Inlet edit** (Редактировать вход), или нажмите , чтобы отменить изменения и вернуться к меню **Inlet edit** (Редактировать вход).

## 5. Настройте тип газа для смеси.



1. Для того чтобы настроить тип газа в многокомпонентной газовой смеси, выберите **Gas blend** (Газовая смесь) из меню **Inlet edit** (Редактировать вход), а затем нажмите **◀** или **▶**, чтобы выбрать один из газов, имеющихся в смеси.
2. Выберите тип газа из меню **Inlet edit** (Редактировать вход), а затем нажмите **▲** или **▼**, чтобы найти и выбрать тип газа. Убедитесь в том, что выбранный тип газа соответствует типу газа, который содержится в баллоне с калибровочным газом.
3. Нажмите **✓**, чтобы сохранить изменения и вернуться к меню **Inlet edit** (Редактировать вход), или нажмите **X**, чтобы отменить изменения и вернуться к меню **Inlet edit** (Редактировать вход).

## 6. Настройте концентрацию газа.

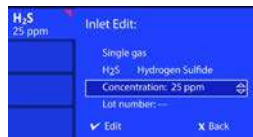

1. Убедитесь в том, что отображающаяся концентрация газа соответствует концентрации газа, который содержится в баллоне с калибровочным газом. Если концентрация не соответствует, выберите **Concentration:** (Концентрация:) из меню **Inlet edit** (Редактировать вход), а затем нажмите, **✓** чтобы отредактировать значение.
2. Нажмите **▲** или **▼**, чтобы настроить концентрацию газа.
3. Нажмите **✓**, чтобы сохранить изменения и вернуться к меню **Inlet edit** (Редактировать вход), или нажмите **X**, чтобы отменить изменения и вернуться к меню **Inlet edit** (Редактировать вход).

## 7. Запишите номер партии баллона с калибровочным газом.



1. Выберите параметр Lot number (Номер партии) из меню **Inlet edit** (Редактировать вход).
  2. Нажмите **✓**, чтобы отредактировать номер партии, а затем нажмите **▲** или **▼**, чтобы найти и выбрать буквы, цифры и специальные символы. Нажмите **◀** или **▶**, чтобы переместиться к месту ввода следующего символа. Можно ввести до 14 символов.
  3. Нажмите **✓**, чтобы сохранить изменения и вернуться к меню **Inlet edit** (Редактировать вход), или нажмите **X**, чтобы отменить изменения и вернуться к меню **Inlet edit** (Редактировать вход).
8. Повторяйте действия, описанные в пунктах 3, 4, 5, и 7, пока не будут настроены все входы газа.
  9. Нажмите **X**, чтобы закрыть меню **Inlet edit** (Редактировать вход) и вернуться к экрану **Inlet overview** (Сведения о входе). Нажмите **X** еще раз, чтобы вернуться к **Adjust dock station settings** (Изменить настройки док-станции).

## Отображение меню выбора языка

---

Язык дисплея док-станции можно изменить с помощью меню **Select Language** (Выбрать язык). Доступные варианты: **English (Английский)**, **French (Французский)**, **German (Немецкий)**, **Spanish (Испанский)** или **Portuguese (Португальский)**.

1. Нажмите и удерживайте **✓** на клавиатуре, пока на ЖК-дисплее не появится **Adjust dock station settings** (Изменить настройки док-станции).

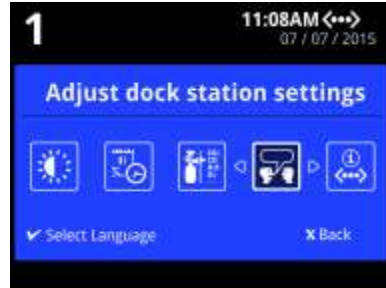

2. Нажмите **◀** или **▶** на клавиатуре, чтобы выбрать **Select Language** (Выбрать язык), а затем нажмите **✓**, чтобы отобразить меню **Select Language** (Выбрать язык).
3. Нажмите **▲** или **▼**, чтобы выбрать язык.
4. Нажмите **✓**, чтобы сохранить настройки и вернуться к меню **Adjust Dock Station Settings** (Изменить настройки док-станции), или нажмите **X**, чтобы вернуться к предыдущим настройкам.



## Отображение экрана сводки About (Сведения)

---

Информационный экран **About** (Сведения) отображает сводную информацию о модуле, которая может быть полезной при установке или настройке модулей, такую как:

1. серийный номер модуля;
2. версии программного и аппаратного обеспечения, установленного в модуле;
3. IP-адрес;
4. MAC-адрес.

### Отображение экрана сводки About (Сведения)

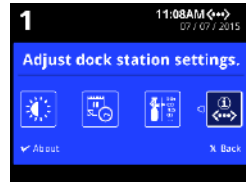

1. Нажмите и удерживайте **✓** на клавиатуре, пока на ЖК-дисплее не появится **Adjust dock station settings** (Изменить настройки док-станции).
2. Нажмите **X**, чтобы вернуться к меню **Adjust dock station settings** (Изменить настройки док-станции).

# Операции детектора

В этом разделе содержатся информация и инструкции по установке детектора и выполнению некоторых операций.

## Содержание

---

<b>Установка детектора</b> .....	<b>50</b>
<b>Меню операций детектора</b> .....	<b>51</b>
<b>Проверка работоспособности</b> .....	<b>52</b>
Предварительные действия.....	52
Рекомендации относительно проверки работоспособности .....	53
<b>FastBump</b> .....	<b>52</b>
Необходимые условия для использования FastBump .....	54
Быстрое испытание детектора с помощью FastBump.....	54
Стандартная проверка работоспособности .....	55
<b>Калибровка</b> .....	<b>56</b>
Предварительные действия.....	56
Рекомендации относительно калибровки .....	56
Калибровка детектора .....	57
<b>Передача журналов регистрации данных с детектора</b> .....	<b>58</b>
Передача журналов регистрации данных с помощью меню операций детектора.....	58
Передача журналов регистрации данных автоматически за счет выбора конфигурации настроек с помощью ПО Fleet Manager II.....	58
<b>Отображение меню изменения настроек док-станции</b> .....	<b>59</b>
<b>Зарядка детектора</b> .....	<b>60</b>
Зарядка детектора .....	60

## Установка детектора

---

1. Убедитесь в том, что детектор совместим с модулем. Модель детектора должна соответствовать модели, указанной на крышке модуля.
2. В случае необходимости включите детектор. Если необходимо выполнить проверку на соответствие, включите детектор и убедитесь в том, что он находится в нормальном режиме работы перед установкой. Если необходимо настроить совместимый детектор перед включением или зарядкой аккумуляторной батареи, включение может не потребоваться. За дополнительной информацией обратитесь к руководству по эксплуатации соответствующего детектора.
3. Нажмите клавишу фиксатора крышки и поднимите крышку модуля. Установите детектор и закройте крышку. **Отображается Detector identification** (Идентификация детектора).
4. После распознавания детектора выполняются процедуры, которые должны выполняться автоматически после установки детектора. Если детектор содержит аккумуляторную батарею, начинается зарядка батареи. Во время выполнения некоторых процедур на дисплей может выводиться информация о ходе выполнения.
5. После распознавания детектора и завершения автоматических процедур на дисплее появляется меню операций детектора и **What do you need to do?** (Что необходимо сделать?).
6. Нажмите ◀ или ▶ на клавиатуре, чтобы выбрать пункт меню. Следуйте появляющимся на экране указаниям, чтобы выполнить выбранную процедуру.
7. После завершения процедуры можно оставить детектор в модуле для зарядки. Если детектор включен, то модуль выключит его через 10 минут отсутствия активности и продолжит заряжать батарею. После завершения зарядки извлеките детектор из модуля.

## Меню операций детектора

---

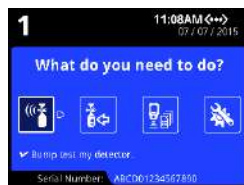

После распознавания детектора и завершения автоматических процедур на дисплее появляется меню операций детектора и **What do you need to do?** (Что необходимо сделать?).

Нажмите ◀ или ▶ на клавиатуре модуля, чтобы выбрать пункт меню, а затем следуйте появляющимся на экране указаниям, чтобы выполнить выбранную процедуру.

## Проверка работоспособности

---

Для обеспечения оптимальной работоспособности компания BW Technologies рекомендует выполнять проверку работоспособности детекторов перед каждым использованием. За дополнительной информацией обратитесь к руководству по эксплуатации соответствующего детектора.

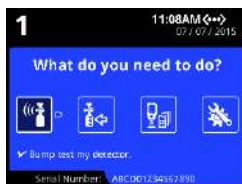

Проверка работоспособности — это процедура, которая подтверждает способность детектора реагировать на целевые газы путем воздействия газа с известной концентрацией на детектор. Данный модуль поддерживает два типа проверки работоспособности:

1. FastBump — ускоренная проверка, в ходе которой выполняется только проверка работоспособности и передача журнала регистрации событий;
2. Standard Bump Test (Стандартная проверка работоспособности) — проверка, в ходе которой выполняется проверка работоспособности и другие процедуры, которые должны выполняться автоматически после установки, такие как передача журналов регистрации данных или обновление встроенного ПО.

### Предварительные действия

1. Внимательно изучите информацию о проверке работоспособности в руководстве по эксплуатации соответствующего детектора.
2. Внимательно прочитайте **Рекомендации относительно проверки работоспособности** в данном разделе.
3. Убедитесь в том, что детектор включен.
4. Убедитесь в том, что аккумуляторная батарея детектора заряжена.
5. Проверка работоспособности должна выполняться только в нормальной атмосфере, содержащей 20,9 % об. O<sub>2</sub>, в которой отсутствует опасный газ. Запрещается эксплуатация док-модуля в опасной зоне. Несоблюдение этого требования может привести к получению травмы и/или повреждению оборудования.

## Рекомендации относительно проверки работоспособности

1. Проверка работоспособности должна выполняться только в нормальной атмосфере, содержащей 20,9 % об. O<sub>2</sub>, в которой отсутствует опасный газ. Запрещается эксплуатация модуля в опасной зоне. Несоблюдение этого требования может привести к получению травмы и/или повреждению оборудования.
2. Использование газовых баллонов, отличающихся от тех, которые указаны компанией BW Technologies, может привести к небезопасным проверкам работоспособности или возможному невосстанавливаемому повреждению оборудования, и влечет за собой недействительность гарантии.
3. Запрещается использовать газовые баллоны с истекшим сроком годности.
4. Со всеми подключениями газовых баллонов должны использоваться регуляторы расхода. Вход модуля не должен находиться под избыточным давлением.
5. Не выполняйте проверку работоспособности детектора сразу же после завершения зарядки.
6. Проверку работоспособности детектора следует выполнить, если во время включения изменяются показания окружающего газа.
7. Перед началом проверки работоспособности дайте датчику время для стабилизации.
  1. Ранее использовавшийся датчик: подождите 60 секунд
  2. Новый датчик: подождите 5 минут
8. При многократной проверке работоспособности одного и того же детектора следует подождать 10 минут между проверками, чтобы дать датчику время для стабилизации.

## FastBump

Если IntelliDoX настроен на FastBump, то в верхнем правом углу ЖК-дисплея будет отображаться значок .

FastBump — это ускоренная проверка на соответствие, которая подтверждает способность детектора реагировать на целевые газы путем воздействия газа с известной концентрацией на детектор. Когда в настроенный модуль устанавливается совместимый детектор, процедура FastBump и передача журнала регистрации событий начинается автоматически после распознавания детектора. Другие процедуры, которые должны автоматически выполняться после установки, подавляются.

### Необходимые условия для использования FastBump

Процедура FastBump может выполняться только с совместимым детектором и с помощью модуля, который настроен для FastBump. Для определения возможности выполнения FastBump следует обратиться к руководству по эксплуатации соответствующего детектора.

Для того чтобы настроить модуль на автоматическое выполнение процедуры FastBump после установки совместимого детектора, необходимо воспользоваться ПО Fleet Manager II. За дополнительной информацией обратитесь к руководству оператора ПО Fleet Manager II и руководству по эксплуатации соответствующего детектора.

### Быстрое испытание детектора с помощью FastBump

1. Установите совместимый детектор в модуль. ЖК-дисплей становится серым, и отображается **Detector identification** (Идентификация детектора).
2. После распознавания детектора ЖК-дисплей становится желтым и отображаются сообщения о ходе выполнения. Процедура FastBump и передача журнала регистрации событий начинаются автоматически.



3. Если проверка работоспособности завершена успешно, ЖК-дисплей становится зеленым и отображается сообщение **Bump test passed** (Проверка работоспособности пройдена).

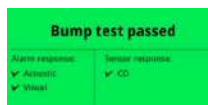

4. Если проверка работоспособности завершается неудачей, ЖК-дисплей становится красным и отображается сообщение **Bump test failed** (Проверка работоспособности не пройдена). **X** обозначает неисправную сигнализацию и/или не пройденную проверку датчика.

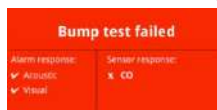





5. Порядок корректирующих действий, соответствующих не пройденным проверкам, описывается в руководстве по эксплуатации соответствующего детектора.

## Стандартная проверка работоспособности

Во время стандартной проверки работоспособности выполняется процедура проверки работоспособности и другие процедуры, которые должны автоматически выполняться после установки.

Для того чтобы настроить модуль на автоматическое выполнение процедуры проверки работоспособности после установки совместимого детектора, необходимо воспользоваться ПО Fleet Manager II. Когда в настроенный модуль устанавливается совместимый детектор, процедура проверки работоспособности начинается автоматически после распознавания детектора. Во время выполнения проверок на дисплей выводится информация о ходе выполнения.



ПО Fleet Manager II можно использовать для того, чтобы настроить модуль на автоматическое выполнение процедуры калибровки совместимого детектора после не пройденной проверки работоспособности. Когда устанавливается совместимый детектор, и проверка работоспособности заканчивается неудачей, автоматически запускается процедура калибровки. Во время выполнения проверок на дисплей выводится информация о ходе выполнения.

1. Установите совместимый детектор в модуль. ЖК-дисплей становится серым, и отображается **Detector identification** (Идентификация детектора).
2. Если модуль настроен на выполнение стандартной проверки работоспособности и других процедур после установки, то после распознавания детектора ЖК-дисплей становится желтым и отображается **Testing Alarms** (Проверка сигнализаций). Перейдите к пункту 6.
3. Если модуль НЕ настроен на выполнение проверки работоспособности или других процедур после установки, то после распознавания детектора отображается **What do you need to do?** (Что необходимо сделать?). Перейдите к пункту 4.
4. Нажмите  или , чтобы выбрать **Bump test my detector** (Выполнить проверку работоспособности детектора). Если эта процедура защищена паролем, введите пароль и нажмите , чтобы продолжить. Нажмите , чтобы продолжить.
5. ЖК-дисплей становится желтым, и запускается стандартная проверка работоспособности. Во время выполнения процедур проверки на дисплей выводится информация о ходе выполнения.



6. Если проверка работоспособности завершена успешно, ЖК-дисплей становится зеленым и отображается сообщение **Bump test passed** (Проверка работоспособности пройдена). Если модуль настроен на автоматическую загрузку журналов регистрации данных, то после завершения проверки в модуль передаются журналы регистрации данных детектора.



7. Нажмите , чтобы вернуться к меню **What do you need to do?** (Что необходимо сделать?).
8. Если проверка работоспособности завершается неудачей, ЖК-дисплей становится красным и отображается сообщение **Bump test failed** (Проверка работоспособности не пройдена).  обозначает неисправную сигнализацию и/или не пройденную проверку датчика.



9. Если модуль настроен на автоматическую калибровку детектора в случае не пройденной проверки работоспособности, то запускается процедура калибровки. Порядок корректирующих действий, соответствующих не пройденным проверкам, описывается в руководстве по эксплуатации соответствующего детектора.



## Калибровка

---



Калибровка — это двухэтапная процедура, которая определяет шкалу измерений для реагирования детектора на газ. На первом этапе определяют фоновые показания в чистых, незагрязненных окружающих условиях. На втором этапе датчики подвергают воздействию газа известной концентрации. Для определения шкалы измерений в детекторе используются фоновые показания и известные концентрации газа.

В процессе эксплуатации изменение характеристик датчика со временем может приводить к отклонению от фоновых показаний, определенных производителем. Для обеспечения оптимальной работоспособности компания BW Technologies может рекомендовать калибровку для некоторых моделей детекторов. Чтобы убедиться в том, что такая калибровка рекомендована, следует обратиться к руководству по эксплуатации соответствующего детектора.

### Предварительные действия



1. Убедитесь в том, что для данного детектора рекомендована калибровка. Обратитесь к руководству по эксплуатации соответствующего детектора.
2. Внимательно прочитайте **Рекомендации относительно калибровки**.
3. Убедитесь в том, что детектор включен.
4. Убедитесь в том, что аккумуляторная батарея детектора заряжена.

### Рекомендации относительно калибровки

1. Проверка работоспособности должна выполняться только в нормальной атмосфере, содержащей 20,9 % об.  $O_2$ , в которой отсутствует опасный газ. Запрещается эксплуатация модуля в опасной зоне. Несоблюдение этого требования может привести к получению травмы и/или повреждению оборудования.
2. Использование баллонов с калибровочным газом, отличающихся от тех, которые указаны компанией BW Technologies, может привести к небезопасной калибровке или возможному невозможному повреждению оборудования, и влечет за собой недействительность гарантии.
3. Запрещается использовать газовые баллоны с истекшим сроком годности.
4. Со всеми подключениями газовых баллонов должны использоваться регуляторы расхода. Вход модуля не должен находиться под избыточным давлением.
5. Не выполняйте калибровку детектора сразу же после завершения зарядки.
6. Калибровку датчика следует выполнить, если во время включения изменяются показания окружающего газа.
7. Новый датчик необходимо откалибровать перед использованием. Перед началом калибровки дайте датчику время для стабилизации.
  1. Ранее использовавшийся датчик: подождите 60 секунд
  2. Новый датчик: подождите 5 минут
8. При многократной калибровке одного и того же детектора следует подождать 10 минут между калибровками, чтобы дать датчику время для стабилизации.
9. Если требуется сертифицированная калибровка, обратитесь в компанию BW Technologies или к авторизованному дистрибьютору.

## Калибровка детектора

ПО Fleet Manager II можно использовать для того, чтобы настроить детектор на автоматическое выполнение калибровки после установки в случае, если калибровка датчика просрочена. Когда в модуль устанавливается совместимый детектор, и калибровка просрочена, процедура калибровки начинается автоматически после распознавания детектора. Во время выполнения проверок на дисплей выводится информация о ходе выполнения.

1. Установите совместимый детектор в модуль. ЖК-дисплей становится серым, и отображается **Detector identification** (Идентификация детектора).
2. Если модуль настроен на выполнение калибровки датчиков с просроченной калибровкой и других процедур после установки, и если калибровка просрочена, то после распознавания детектора ЖК-дисплей становится желтым и отображается **Testing Alarms** (Проверка сигнализаций). Перейдите к пункту 6.
3. Если модуль настроен на выполнение калибровки датчиков и других процедур после установки, и если калибровка НЕ просрочена, то после распознавания детектора выполняются другие процедуры. После завершения процедур на ЖК-дисплее отображается **What do you need to do?** (Что необходимо сделать?). Перейдите к пункту 5.
4. Если модуль НЕ настроен на выполнение калибровки или других процедур после установки, то после распознавания детектора отображается меню операций детектора и **What do you need to do?** (Что необходимо сделать?). Перейдите к пункту 5.
5. Нажмите  или , чтобы прокрутить до пункта **Calibrate my detector** (Калибровать детектор), а затем нажмите . ЖК-дисплей становится желтым, и начинается калибровка. Во время выполнения проверок на дисплей выводится информация о ходе выполнения.



6. Если модуль настроен с помощью ПО Fleet Manager II на автоматическую загрузку журналов регистрации данных, то после завершения калибровки в модуль передаются журналы регистрации данных детектора.
7. Если калибровка завершена успешно, ЖК-дисплей становится зеленым и отображается сообщение **Calibration passed** (Калибровка пройдена). Нажмите , чтобы вернуться к меню операций детектора.



8. Если калибровка завершается неудачей, ЖК-дисплей становится красным и отображается сообщение **Calibration failed** (Калибровка не пройдена). **X** обозначает неисправную сигнализацию и/или не пройденную проверку датчика.



9. Порядок корректирующих действий, соответствующих не пройденным проверкам, описывается в руководстве по эксплуатации соответствующего детектора.

## Передача журналов регистрации данных с детектора

Для передачи журналов регистрации данных с детектора в модуль можно использовать два способа:

1. Вручную с использованием меню операций детектора или
2. Автоматически, путем настройки детектора с помощью ПО Fleet Manager II.

### Передача журналов регистрации данных с помощью меню операций детектора



1. Установите совместимый детектор в модуль. **На ЖК-дисплее отображается Detector identification** (Идентификация детектора). После распознавания детектора выполняются процедуры, которые должны выполняться автоматически после установки детектора.
2. Если модуль настроен на передачу журналов регистрации данных после установки, то журналы регистрации данных передаются после завершения других процедур, которые должны выполняться автоматически после установки. Перейдите к пункту 5.
3. Если модуль НЕ настроен на передачу журналов регистрации данных после установки, то после распознавания детектора отображается **What do you need to do?** (Что необходимо сделать?). Перейдите к пункту 4.
4. Нажмите **←** или **→**, чтобы выбрать **Transfer datalogs from my detector** (Передать журналы регистрации данных с детектора), а затем нажмите **✓**. Если эта процедура защищена паролем, введите пароль и нажмите **✓**, чтобы продолжить. ЖК-дисплей становится желтым. Отображается индикатор хода выполнения и сообщение **Datalog file transfer** (Передача файла журнала регистрации данных).
5. После завершения передачи данных ЖК-дисплей становится зеленым и отображается **Datalog transfer complete** (Передача журнала регистрации данных завершена). Нажмите **✓**, чтобы продолжить.
6. Откройте крышку и извлеките детектор или выполните другие процедуры.

### Передача журналов регистрации данных автоматически за счет выбора конфигурации настроек с помощью ПО Fleet Manager II

За дополнительной информацией относительно создания и передачи файлов параметров конфигурации с помощью ПО Fleet Manager II обратитесь к разделу **Настройка параметров модуля и детектора** на странице 63. За дополнительной информацией относительно настройки параметров с помощью ПО Fleet Manager II обратитесь к руководству оператора ПО Fleet Manager II.

## Отображение меню изменения настроек док-станции

---



1. Установите совместимый детектор в модуль. **На ЖК-дисплее отображается Detector identification** (Идентификация детектора). После распознавания детектора выполняются процедуры, которые должны выполняться автоматически после установки детектора.
2. После распознавания детектора и завершения процедур, которые должны автоматически выполняться после установки, на дисплее появляется меню операций детектора и **What do you need to do?** (Что необходимо сделать?).
3. Нажмите **◀** или **▶**, чтобы выбрать **Adjust dock station settings** (Изменить настройки док-станции), а затем нажмите **✓**.
4. Отображается меню **Adjust docking station settings** (Изменить настройки док-станции).

## Зарядка детектора

---

Модуль можно использовать для зарядки совместимых детекторов, которые оснащены аккумуляторными батареями. За дополнительной информацией об обслуживании аккумуляторной батареи обратитесь к руководству по эксплуатации соответствующего детектора.

### ПРЕДУПРЕЖДЕНИЕ

Зарядка должна выполняться только в нормальной атмосфере, содержащей 20,9 % об. O<sub>2</sub>, в которой отсутствует опасный газ. Запрещается эксплуатация док-модуля в опасной зоне. Несоблюдение этого требования может привести к получению травмы и/или повреждению оборудования.

## Зарядка детектора

Во время выполнения процедур проверки работоспособности и калибровки зарядка батареи выключена.

Запрещается хранить детектор в модуле.

1. Установите совместимый детектор в модуль. **На ЖК-дисплее отображается *Detector identification*** (Идентификация детектора).
2. После распознавания детектора выполняются процедуры, которые должны выполняться автоматически после установки детектора. Если детектор содержит аккумуляторную батарею, начинается зарядка батареи.
3. После завершения процедуры можно оставить детектор в модуле для зарядки. Если детектор включен, то модуль выключит его через 10 минут отсутствия активности и продолжит заряжать батарею.
4. После завершения зарядки извлеките детектор из модуля.

# Настройка параметров с помощью ПО Fleet Manager II.

Некоторые функции, опции и настройки, относящиеся к модулю или операциям детектора, можно настроить с помощью ПО Fleet Manager II. В этом разделе содержатся общие инструкции для создания и передачи файлов конфигурации в модули и детекторы с помощью ПО Fleet Manager II.

## Содержание

---

<b>Защита операций модуля паролем .....</b>	<b>62</b>
Настройка пароля модуля .....	62
<b>Настройка параметров модуля и детектора.....</b>	<b>63</b>
Последовательность действий: настройка параметров .....	63
Создание файла конфигурации с помощью ПО Fleet Manager II.....	63
Передача файла конфигурации в модуль с помощью ПО Fleet Manager II.....	64
Передача файла конфигурации в модуль с помощью USB-накопителя .....	65
Передача параметров конфигурации в детектор .....	65
<b>Изменение настроек времени и даты с помощью ПО Fleet Manager II .....</b>	<b>66</b>
Установка времени модуля .....	66
Настройка часов для перехода на летнее/зимнее время .....	68

## Защита операций модуля паролем

Для контроля доступа к некоторым операциям модуля можно настроить пароль. Если операция защищена паролем, то вместе со значком меню отображается символ замка. Защищенные операции, которые не выполняются автоматически после установки, могут быть выполнены только после ввода правильного пароля в модуле. Для настройки и управления паролем необходимо использовать ПО Fleet Manager II.

### Настройка пароля модуля

1. Запустите ПО Fleet Manager II, а затем войдите в систему как администратор.
2. Выберите **Configure Devices via IntelliDoX** (Настроить устройства с помощью IntelliDoX) в меню **Devices** (Устройства). Появляется диалоговое окно **IntelliDoX Configuration Selection** (Выбор конфигурации IntelliDoX).

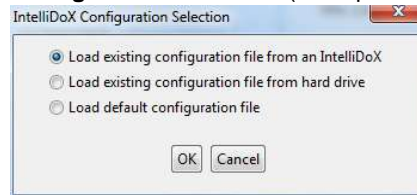

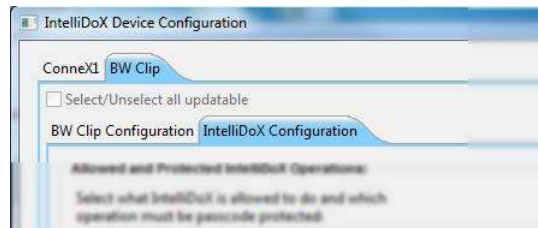

3. Выберите файл конфигурации и нажмите **OK**. Появляется диалоговое окно **IntelliDoX Device Configuration** (Конфигурация устройства IntelliDoX).
4. Выберите вкладку для совместимого детектора, а затем выберите вкладку **IntelliDoX Configuration** (Конфигурация IntelliDoX) для совместимого детектора.



5. В разделе **IntelliDoX Operations** (Операции IntelliDoX) выберите те операции, которые необходимо защитить паролем.

Allowed and Protected IntelliDoX Operations:	Allowed	Passcode Protected
Select what IntelliDoX is allowed to do and which operation must be passcode protected:		
Access IntelliDoX menu selections	<input type="checkbox"/>	<input checked="" type="checkbox"/>
Perform detector bump tests	<input checked="" type="checkbox"/>	<input checked="" type="checkbox"/>
Exchange files with USB memory devices	<input checked="" type="checkbox"/>	<input checked="" type="checkbox"/>

6. В разделе **IntelliDoX Passcode** (Пароль IntelliDoX) нажмите  или , чтобы выбрать 4-значное число.



7. Нажмите **Save to IntelliDoX** (Сохранить в IntelliDoX), чтобы передать параметры конфигурации пароля в один или несколько модулей. За дополнительной информацией обратитесь к разделу **«Передача файла конфигурации в модуль с помощью ПО Fleet Manager II»** на странице 64.

## Настройка параметров модуля и детектора

Некоторые функции, опции и настройки для модуля и/или совместимых детекторов можно настроить с помощью ПО Fleet Manager II. Для создания файла конфигурации, совместимого с модулем, необходимо использовать ПО Fleet Manager II. После создания файла конфигурации передайте его в один или несколько модулей, чтобы применить новые параметры конфигурации. За дополнительной информацией обратитесь к руководству оператора ПО Fleet Manager II и руководству по эксплуатации соответствующего детектора.

### Последовательность действий: настройка параметров

1. Создайте файл конфигурации.
2. Передайте файл конфигурации в один или несколько модулей с помощью ПО Fleet Manager II или с помощью USB-накопителя.
3. Передайте параметры конфигурации в детектор.

### Создание файла конфигурации с помощью ПО Fleet Manager II

1. Запустите ПО Fleet Manager II, а затем войдите в систему как администратор.
2. Выберите **Configure Devices via IntelliDoX** (Настроить устройства с помощью IntelliDoX) в меню **Devices** (Устройства). Появляется диалоговое окно **IntelliDoX Configuration Selection** (Выбор конфигурации IntelliDoX).

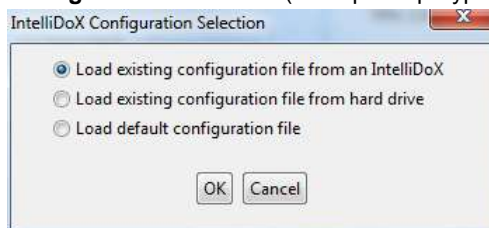

3. Выберите файл конфигурации и нажмите **OK**. Появляется диалоговое окно **IntelliDoX Device Configuration** (Конфигурация устройства IntelliDoX).
4. Выберите вкладку для совместимого детектора, а затем выберите вкладку конфигурации детектора. В случае необходимости измените доступные функции, опции и настройки детектора. За дополнительной информацией обратитесь к руководству оператора ПО Fleet Manager II и руководству по эксплуатации соответствующего детектора.

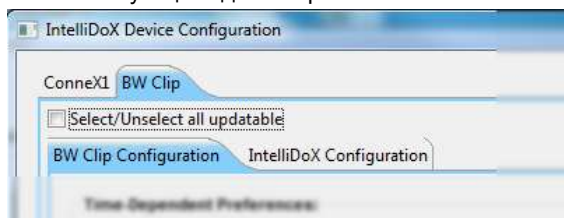

5. Выберите вкладку **IntelliDoX Configuration** (Конфигурация IntelliDoX). В случае необходимости измените доступные функции, опции и настройки. За дополнительной информацией обратитесь к руководству оператора ПО Fleet Manager II и руководству по эксплуатации соответствующего детектора.
6. Передайте параметры конфигурации в один или несколько модулей с помощью ПО Fleet Manager II или USB-накопителя. За дополнительной информацией обратитесь к разделам:
  1. **Передача файла конфигурации в модуль с помощью ПО Fleet Manager II** на странице 64.
  2. **Передача файла конфигурации в модуль с помощью USB-накопителя** на странице 65.
7. В случае необходимости сохраните файл конфигурации на ПК или в сетевой папке.



## Передача файла конфигурации в модуль с помощью ПО Fleet Manager II

1. Создайте файл конфигурации. См. «Настройка параметров модуля и детектора» на странице
2. Нажмите **Save to IntelliDoX** (Сохранить в IntelliDoX). Появляется диалоговое окно **IntelliDoX Selection** (Выбор IntelliDoX). Выберите один или несколько модулей, а затем нажмите **OK**, чтобы передать файл конфигурации в выбранные модули.

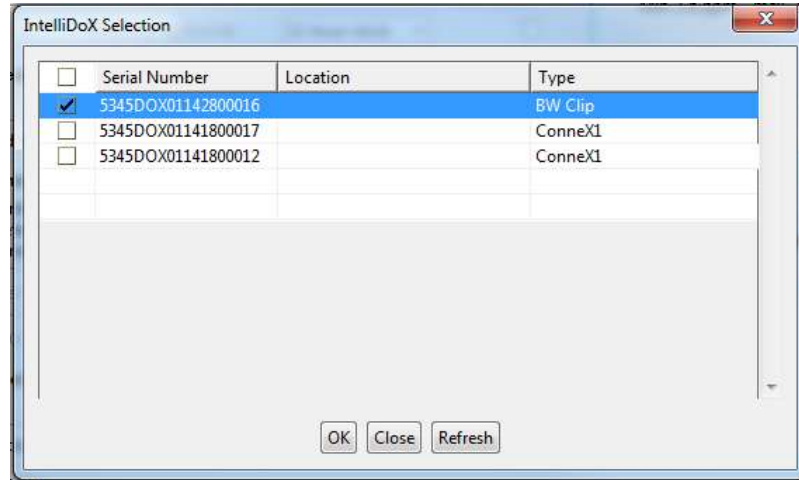

3. После передачи файла появляется сообщение **Operation completed** (Операция завершена). Нажмите **OK**, чтобы вернуться к диалоговому окну **IntelliDoX Device Configuration** (Конфигурация устройства IntelliDoX).
4. Убедитесь в том, что на выбранных модулях обновлены параметры конфигурации.
  1. Запустите ПО Fleet Manager II, а затем войдите в систему как администратор.
  2. Выберите **Configure Devices via IntelliDoX** (Настроить устройства с помощью IntelliDoX) в меню **Devices** (Устройства). Появляется диалоговое окно **IntelliDoX Configuration Selection** (Выбор конфигурации IntelliDoX).

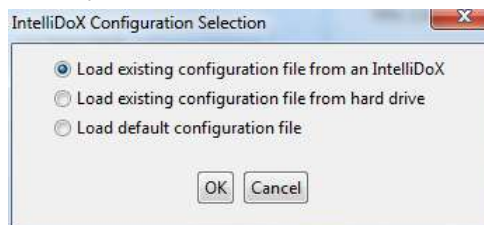

3. Выберите **Load existing configuration file from an IntelliDoX** (Загрузить существующий файл конфигурации из IntelliDoX). Появляется диалоговое окно **IntelliDoX Selection** (Выбор IntelliDoX).
4. Выберите модуль, а затем нажмите **OK**. Отображается экран хода выполнения **Retrieving from IntelliDoX** (Получение из IntelliDoX).





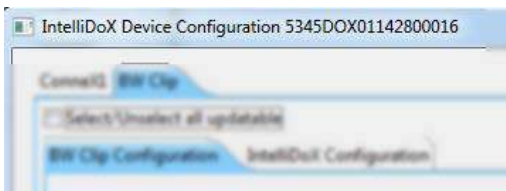



- После получения параметров появляется диалоговое окно **IntelliDoX Device Configuration** (Конфигурация устройства IntelliDoX). К строке заголовка диалогового окна добавляется серийный номер выбранного модуля.



- Убедитесь в том, что параметры конфигурации обновлены.
- Повторяйте действия, описанные в пунктах с 3 по 6, пока не будут проверены параметры конфигурации для всех модулей.

## Передача файла конфигурации в модуль с помощью USB-накопителя

Для соединенных модулей необходимо передать файл конфигурации в каждый соответствующий модуль в комплекте.

- Вставьте USB-накопитель в USB-порт на ПК. С помощью «Проводника Windows» или «Мой компьютер» откройте USB-накопитель, а затем создайте папку с названием **System** (Система).
- Создайте файл конфигурации. См. раздел **Создание файла конфигурации с помощью ПО Fleet Manager II** на странице 63.
- Нажмите **Save to File** (Сохранить в файл). Появляется диалоговое окно **Save Settings to File** (Сохранить настройки в файл).
- Сохраните файл конфигурации в папку **System** (Система) на USB-накопителе. Не изменяйте имя файла или расширение. Извлеките USB-накопитель из ПК.
- Вставьте USB-накопитель в USB-порт на модуле. Отображается меню **USB File Copy Utility** (Утилита копирования файлов на USB-накопитель). Нажмите  или , чтобы выбрать **Copy to dock** (Копировать на док-модуль), а затем нажмите , чтобы продолжить.
- ЖК-дисплей становится желтым. Во время передачи файла отображаются индикатор хода выполнения и чередующиеся сообщения **Do not remove stick** (Не удаляйте USB-накопитель) и **USB transfer in progress** (Выполняется передача по USB).
- После успешного завершения передачи ЖК-дисплей становится синим и появляется меню **USB File Copy Utility** (Утилита копирования файлов на USB-накопитель). Нажмите  или , чтобы выбрать **Exit** (Выход), а затем нажмите , чтобы продолжить.
- ЖК-дисплей становится зеленым. Извлеките USB-накопитель после появления соответствующего запроса.

## Передача параметров конфигурации в детектор

- Установите совместимый детектор в модуль. **На ЖК-дисплее отображается Detector identification** (Идентификация детектора).
- Если детектор настроен на обновление параметров после установки, то параметры детектора обновляются автоматически после распознавания детектора.
- После завершения обновления конфигурации выполняются другие процедуры, которые должны выполняться после установки.
- После выполнения всех процедур извлеките детектор из модуля и убедитесь в том, что параметры конфигурации обновлены. За дополнительной информацией обратитесь к руководству по эксплуатации соответствующего детектора.

## Изменение настроек времени и даты с помощью ПО Fleet Manager II

Ниже приведены инструкции по автоматическому изменению настроек времени и даты с помощью ПО Fleet Manager II. Для соединенных модулей необходимо изменить настройки времени и даты для каждого модуля в комплекте.

Необходимо использовать ПО Fleet Manager II для:

- настройки модуля или детектора для корректировки времени при переходе на летнее/зимнее время;
- синхронизации времени и даты модуля с ПК;
- настройки совместимых детекторов на синхронизацию времени и даты с модулем при установке.

За дополнительной информацией обратитесь к руководству оператора ПО Fleet Manager II.

### Установка времени модуля

1. Запустите ПО Fleet Manager II, а затем войдите в систему как администратор.
2. Выберите **Configure Devices via IntelliDoX** (Настроить устройства с помощью IntelliDoX) в меню **Devices** (Устройства). Появляется диалоговое окно **IntelliDoX Configuration Selection** (Выбор конфигурации IntelliDoX).

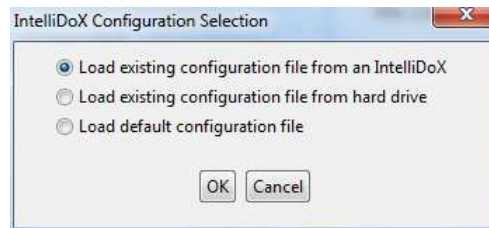

3. Выберите файл конфигурации и нажмите **OK**. Появляется диалоговое окно **IntelliDoX Device Configuration** (Конфигурация устройства IntelliDoX).
4. Выберите вкладку для совместимого детектора, а затем выберите вкладку **IntelliDoX Configuration** (Конфигурация IntelliDoX).

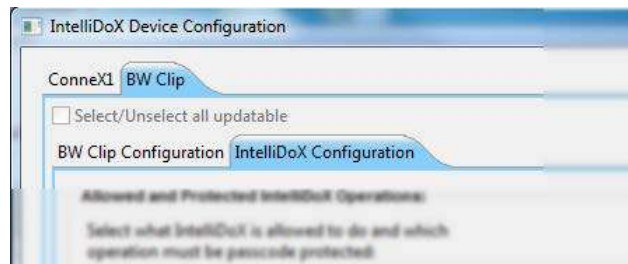

5. Нажмите селектор **Time zone** (Часовой пояс). Выберите часовой пояс из выпадающего меню.



6. Убедитесь в том, что **Current date and time** (Текущая дата и время) под **Timezone settings** (Настройки часового пояса) отображается правильно. Дата синхронизирована с ПК, на котором установлено ПО Fleet Manager II. Если дата неправильная, измените дату на ПК. Если время неправильное, нажмите селектор **Time zone** (Часовой пояс) и выберите другой часовой пояс.
7. Если отображается правильная дата и время, нажмите **Set IntelliDoX Time** (Установить время IntelliDoX). Появляется диалоговое окно **IntelliDoX Time Confirmation** (Подтверждение времени IntelliDoX).
8. Нажмите **Save to IntelliDoX** (Сохранить в IntelliDoX). Появляется диалоговое окно **IntelliDoX Selection** (Выбор IntelliDoX). Выберите один или несколько модулей IntelliDoX, а затем нажмите **OK**.

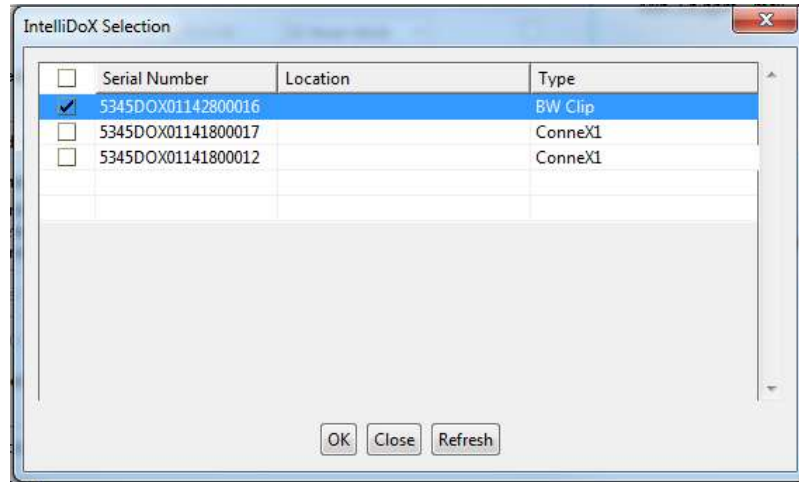

9. Отображается экран хода выполнения **Saving To IntelliDoX** (Сохранение в IntelliDoX).

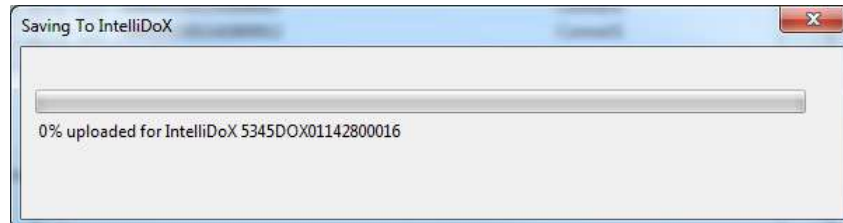

10. После завершения операции появляется диалоговое окно **IntelliDoX Device Configuration** (Конфигурация устройства IntelliDoX).



11. Убедитесь в том, что новые настройки даты и времени отображаются на выбранных модулях.

## Настройка часов для перехода на летнее/зимнее время

После установки времени модуля с помощью ПО Fleet Manager II можно настроить часы модуля и детектора на автоматическую корректировку при переходе на летнее/зимнее время.

1. Установите время модуля. См. раздел **Установка времени модуля** на странице 66.
2. Выберите вкладку для совместимого детектора, а затем выберите вкладку **IntelliDoX Configuration** (Конфигурация IntelliDoX) для совместимого детектора.

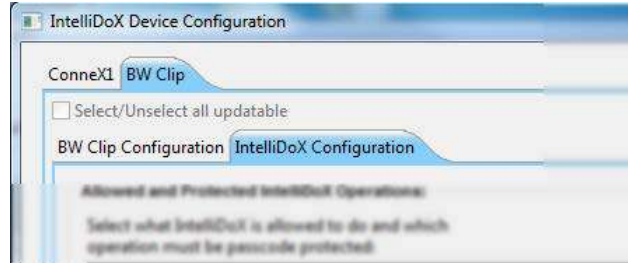

3. В окне **Timezone Settings** (Настройки часового пояса) выберите **Automatically adjust clock for Daylight Savings Time** (Автоматически корректировать часы при переходе на летнее/зимнее время).

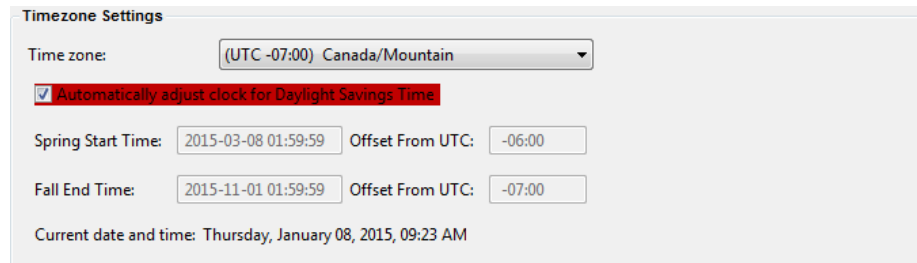

4. Нажмите селектор **Time zone** (Часовой пояс), а затем выберите часовой пояс из выпадающего меню. Отображаются следующие даты перехода на летнее/зимнее время для выбранного часового пояса.
5. В случае необходимости просмотрите и исправьте другие параметры конфигурации, а затем сохраните файл конфигурации и передайте его в один или несколько модулей. Дополнительные сведения см. в разделе **Настройка параметров модуля и детектора** на странице 63.

# Режим энергосбережения

Режим энергосбережения — это установленная на заводе функция, которая доступна для некоторых детекторов, произведенных компанией BW Technologies. Когда режим энергосбережения включен, все функции обеспечения безопасности детектора отключены, а обратный отсчет эксплуатационного ресурса остановлен. Режим энергосбережения может продлить срок службы детектора, ограниченный максимальным эксплуатационным ресурсом детектора. Он не увеличивает максимальный эксплуатационный ресурс детектора.

За дополнительной информацией обратитесь к руководству оператора ПО Fleet Manager II и руководству по эксплуатации соответствующего детектора.

## Содержание

---

<b>Настройка режима энергосбережения.....</b>	<b>70</b>
План работы: настройка режима энергосбережения .....	70
Создание файла конфигурации режима энергосбережения .....	71
Передача файла конфигурации режима энергосбережения в модуль с помощью ПО Fleet Manager II.....	72
Передача файла конфигурации режима энергосбережения в модуль с помощью USB-накопителя .....	72
Включение режима энергосбережения детектора .....	73

## Настройка режима энергосбережения

---



Для создания файла конфигурации режима энергосбережения для включения режима энергосбережения после установки необходимо использовать ПО Fleet Manager II. После создания файла конфигурации можно использовать ПО Fleet Manager II или USB-накопитель для передачи этого файла в один или несколько модулей. Если модуль настроен на включение режима энергосбережения после установки, то ЖК-дисплей становится серым, и отображается символ режима энергосбережения. Все другие функции модуля выключены.

### ПРЕДУПРЕЖДЕНИЕ

Детекторы в режиме энергосбережения не реагируют на газ. Запрещается использовать детекторы в режиме энергосбережения в качестве средства индивидуальной защиты (СИЗ).

### План работы: настройка режима энергосбережения

1. Создайте файл конфигурации режима энергосбережения.
2. Передайте файл конфигурации режима энергосбережения в один или несколько модулей с помощью ПО Fleet Manager II или USB-накопителя.
3. Включите режим энергосбережения детектора.

## Создание файла конфигурации режима энергосбережения

1. Запустите ПО Fleet Manager II, а затем войдите в систему как администратор.
2. Выберите **Configure Devices via IntelliDoX** (Настроить устройства с помощью IntelliDoX) в меню **Devices** (Устройства). Появляется диалоговое окно **IntelliDoX Configuration Selection** (Выбор конфигурации IntelliDoX).

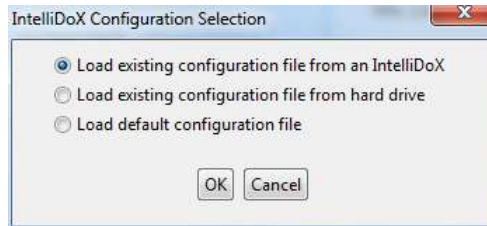

3. Выберите файл конфигурации и нажмите **OK**. Появляется диалоговое окно **IntelliDoX Device Configuration** (Конфигурация устройства IntelliDoX).
4. Выберите вкладку для совместимого детектора, который поддерживает режим энергосбережения, а затем выберите вкладку **IntelliDoX Configuration** (Конфигурация IntelliDoX).

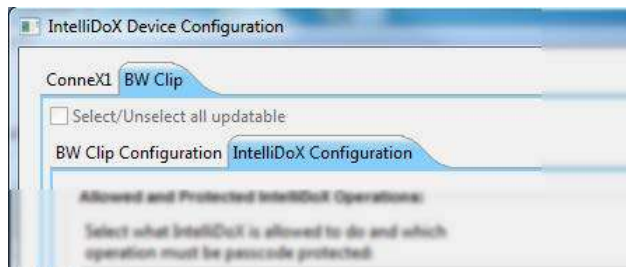

5. Нажмите значок **Hibernation** (Режим энергосбережения), чтобы включить режим энергосбережения.



6. Появляется диалоговое окно включения режима энергосбережения. Нажмите **OK**, чтобы сохранить настройку, или нажмите **Cancel** (Отмена), чтобы отказаться от изменений.

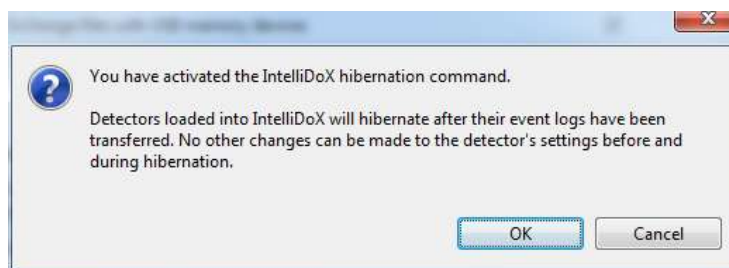









## Передача файла конфигурации режима энергосбережения в модуль с помощью ПО Fleet Manager II

1. Создайте файл конфигурации режима энергосбережения. См. «**Режим энергосбережения**» на странице
2. Нажмите **Save to IntelliDoX** (Сохранить в IntelliDoX). Появляется диалоговое окно **IntelliDoX Selection** (Выбор IntelliDoX).
3. Выберите один или несколько модулей, а затем нажмите **OK**, чтобы передать файл конфигурации режима энергосбережения в выбранные модули.
4. После передачи файла появляется сообщение **Operation completed** (Операция завершена). Нажмите **OK**, чтобы вернуться к диалоговому окну **IntelliDoX Device Configuration** (Конфигурация устройства IntelliDoX).
5. Убедитесь в том, что выбранные модули настроены для режима энергосбережения.
  1. ЖК-дисплей серый.
  2. Отображается символ режима энергосбережения.

## Передача файла конфигурации режима энергосбережения в модуль с помощью USB-накопителя

Для соединенных модулей необходимо передать файл конфигурации в каждый соответствующий модуль в комплекте.

1. Вставьте USB-накопитель в USB-порт на ПК. С помощью «Проводника Windows» или «Мой компьютер» откройте USB-накопитель, а затем создайте папку с названием **System** (Система).
2. Создайте файл конфигурации режима энергосбережения. См. раздел **Режим энергосбережения** на странице 69.
3. Нажмите **Save to File** (Сохранить в файл). Появляется диалоговое окно **Save Settings to File** (Сохранить настройки в файл).
4. Сохраните файл конфигурации режима энергосбережения в папку **System** (Система) на USB-накопителе. Не изменяйте имя файла или расширение. Извлеките USB-накопитель из ПК.
5. Вставьте USB-накопитель в USB-порт на модуле. Отображается меню **USB File Copy Utility** (Утилита копирования файлов на USB-накопитель). Нажмите  или , чтобы выбрать **Copy to dock** (Копировать на док-модуль), а затем нажмите , чтобы продолжить.
6. ЖК-дисплей становится желтым. Во время передачи файла отображаются индикатор хода выполнения и чередующиеся сообщения **Do not remove stick** (Не удаляйте USB-накопитель) и **USB transfer in progress** (Выполняется передача по USB).
7. После успешного завершения передачи ЖК-дисплей становится синим и появляется меню **USB File Copy Utility** (Утилита копирования файлов на USB-накопитель). Нажмите  или , чтобы выбрать **Exit** (Выход), а затем нажмите , чтобы продолжить.
8. ЖК-дисплей становится зеленым. Извлеките USB-накопитель после появления соответствующего запроса.
9. Убедитесь в том, что выбранные модули настроены для режима энергосбережения.
  1. ЖК-дисплей серый.
  2. Отображается символ режима энергосбережения.

## Включение режима энергосбережения детектора

1. Убедитесь в том, что модуль настроен для режима энергосбережения.
  1. ЖК-дисплей серый.
  2. Отображается символ режима энергосбережения.
2. Установите совместимый детектор в модуль. **На ЖК-дисплее отображается **Detector identification**** (Идентификация детектора).
3. После распознавания детектора в модуль передаются журналы регистрации событий.
4. После завершения передачи журналов регистрации событий на детекторе включается режим энергосбережения.
5. Извлеките детектор из модуля и храните его для использования в будущем.

За дополнительной информацией о режиме энергосбережения, подходящих условиях для хранения детектора и возобновлении эксплуатации детектора обратитесь к руководству по эксплуатации соответствующего детектора.

## Передача файлов данных

В этом разделе содержится информация и инструкции, относящиеся к передаче файлов данных с детекторов в модули и из модулей в ПК с помощью ПО Fleet Manager II или USB-накопителя.

### Содержание

---

<b>Передача файлов данных из модуля .....</b>	<b>75</b>
Передача файлов данных с помощью ПО Fleet Manager II .....	75
Планирование автоматической передачи файлов данных с помощью ПО Fleet Manager II .....	76
Передача файлов данных с помощью USB-накопителя.....	77

## Передача файлов данных из модуля

---

Каждый модуль сохраняет подробные данные с временной отметкой, относящиеся к результатам проверки на соответствие и событиям конфигурации модуля. Эти данные непрерывно обновляются и сохраняются во встроенной памяти. Когда встроенная память заполняется, самые новые данные заменяют самые старые данные.

Каждый модуль также сохраняет журналы регистрации событий и журналы регистрации данных, которые передаются из установленных детекторов. Когда встроенная память заполняется, самые новые журналы заменяют самые старые журналы.

Можно использовать ПО Fleet Manager II для передачи и управления файлами данных, или можно передавать файлы данных в ПК с помощью USB-накопителя. Если передается несколько файлов данных и/или большие файлы данных, то весь процесс передачи может занимать несколько минут. Для достижения наилучших результатов компания BW Technologies рекомендует передавать файлы данных регулярно.

За дополнительной информацией обратитесь к руководству оператора ПО Fleet Manager II и руководству по эксплуатации соответствующего детектора.

### Передача файлов данных с помощью ПО Fleet Manager II

Можно использовать ПО Fleet Manager II для передачи данных из модулей, которые включены и подключены к сети. Файлы данных, переданные с помощью ПО Fleet Manager II, добавляются в базу данных Fleet Manager II. После завершения передачи файлов данных ПО Fleet Manager II можно использовать для управления данными и подготовки пользовательских отчетов.

1. Запустите ПО Fleet Manager II, а затем войдите в систему как администратор.
2. Выберите **Import** (Импорт) из меню **Devices** (Устройства). Появляется окно **Import Device Data** (Импорт данных устройства).
3. Выберите **IntelliDoX Import (Импорт IntelliDoX)**. Пока ПО Fleet Manager II подготавливает список доступных устройств, может отображаться окно сообщения **Getting list of IntelliDoXs** (Получение списка устройств IntelliDoX).
4. Выберите один или несколько модулей. Выберите типы файлов, подлежащих импорту, а затем задайте диапазон дат для записей. Нажмите **Import** (Импорт). Отображается индикатор хода загрузки для каждого выбранного модуля.
5. Когда все индикаторы заполняются на 100 %, появляется диалоговое окно **Successfully downloaded logs** (Успешно загруженные журналы). Нажмите **OK**, чтобы вернуться в ПО Fleet Manager II.



## Планирование автоматической передачи файлов данных с помощью ПО Fleet Manager II

Можно использовать ПО Fleet Manager II для планирования автоматической передачи файлов данных из модулей, которые включены и подключены к сети. Когда включается запланированная передача, ПО Fleet Manager II должно работать на ПК, подключенном к компьютерной сети. Когда включается передача, ПО Fleet Manager II автоматически передает данные из указанных модулей, которые включены и подключены к сети.

1. Запустите ПО Fleet Manager II, а затем войдите в систему как администратор.
2. Выберите **Import** (Импорт) из меню **Devices** (Устройства). Появляется окно **Import Device Data** (Импорт данных устройства).
3. Выберите **IntelliDoX Import (Импорт IntelliDoX)**. Пока ПО Fleet Manager II подготавливает список доступных устройств, может отображаться окно сообщения **Getting list of IntelliDoXs** (Получение списка устройств IntelliDoX).
4. Нажмите **View/Edit Schedule** (Просмотр/редактирование графика). Пока Fleet Manager II собирает информацию с тех модулей, которые включены и подключены к сети, отображается окно сообщения **Gathering the connection status of Scheduled IntelliDoX** (Сбор информации о состоянии подключения запланированных устройств IntelliDoX).
5. После сбора информации о модуле появляется диалоговое окно **Scheduled Import** (Запланированный импорт).
6. Выберите один или несколько модулей из списка **Available IntelliDoX** (Доступные IntelliDoX), а затем нажмите **Add to Schedule** (Добавить к графику). Выбранные модули добавляются в список **Scheduled IntelliDoX** (Запланированные IntelliDoX).
7. Задайте дату, время и опции наступления события в пункте **Next Scheduled For** (Следующая назначена на...).
8. Выберите типы файлов журналов, подлежащие импорту, в пункте **Select Logs** (Выбор журналов).
9. Выберите опции **Next Scheduled For** (Следующая назначена на...), а затем выберите журналы, подлежащие импорту.
10. Нажмите **Save** (Сохранить), чтобы сохранить настройки графика. ПО Fleet Manager II выполняет запланированную передачу в указанную дату и время, пока запланированный импорт не изменен или не удален.

За дополнительной информацией обратитесь к руководству оператора ПО Fleet Manager II.

## Передача файлов данных с помощью USB-накопителя

1. Для соединенных модулей необходимо передавать файлы данных из каждого модуля в комплекте.
2. Вставьте USB-накопитель в USB-порт на модуле. Отображается меню **USB File Copy Utility** (Утилита копирования файлов на USB-накопитель).
3. Нажмите  или , чтобы выбрать **Copy from dock** (Копировать с док модуля), а затем нажмите . ЖК-дисплей становится желтым. Во время передачи файлов отображается индикатор хода выполнения и чередующиеся сообщения **USB transfer in Progress** (Выполняется передача данных по USB) и **Do not remove stick** (Не удаляйте USB-накопитель).
4. После успешного завершения передачи ЖК-дисплей становится синим и появляется меню **USB File Copy Utility** (Утилита копирования файлов на USB-накопитель).
5. Нажмите  или , чтобы выбрать **Exit** (Выход). ЖК-дисплей становится зеленым и отображаются сообщения **USB transfer complete** (Передача данных по USB завершена) и **Please remove stick** (Извлеките USB-накопитель). Извлеките USB-накопитель из порта.
6. Вставьте USB-накопитель в USB-порт на ПК с установленным ПО Fleet Manager II.
7. Запустите ПО Fleet Manager II, а затем выберите **Import** (Импорт) из меню **Devices** (Устройства). Появляется окно **Import Device Data** (Импорт данных устройства).
8. Выберите **Directly From a File** (Непосредственно из файла). Нажмите **Choose File** (Выбрать файл), чтобы выбрать один файл для импорта с USB-накопителя, или нажмите **Choose Directory** (Выбрать каталог), чтобы выбрать все файлы в указанной папке на USB-накопителе. Нажмите **Import** (Импорт). Отображается индикатор хода загрузки.
9. Когда индикатор заполняется на 100 %, появляется диалоговое окно **Successfully Imported Files** (Успешно импортированные файлы). Нажмите **OK**, чтобы вернуться в ПО Fleet Manager II.
10. Повторяйте действия, описанные в пунктах 7 и 8, пока не будут импортированы все файлы данных.

# Обновление встроенного ПО

Компания BW Technologies стремится постоянно совершенствовать функции и работоспособность изделия. В связи с этим могут появляться обновления встроенного ПО для некоторых изделий. Компания BW Technologies рекомендует посетить страницу соответствующего изделия на сайте [www.honeywellanalytics.com](http://www.honeywellanalytics.com), чтобы найти и загрузить самую последнюю версию встроенного ПО для ваших изделий.

## Содержание

---

<b>Обновление встроенного ПО модуля.....</b>	<b>79</b>
Обновление встроенного ПО модуля с помощью USB-накопителя.....	79
Обновление встроенного ПО модуля с помощью ПО Fleet Manager II.....	80
<b>Обновление встроенного ПО детектора .....</b>	<b>82</b>
План работы: обновление встроенного ПО детектора .....	82
Передача встроенного ПО детектора с помощью USB-накопителя .....	82
Передача встроенного ПО детектора с помощью ПО Fleet Manager II.....	83
Обновление встроенного ПО детектора .....	83
Обновление встроенного ПО детектора .....	83







## Обновление встроенного ПО модуля

Компания BW Technologies стремится постоянно совершенствовать функции и работоспособность изделия. В связи с этим могут появляться обновления встроенного ПО для модулей. Компания BW Technologies рекомендует посетить страницу соответствующего изделия на сайте [www.honeywellanalytics.com](http://www.honeywellanalytics.com), чтобы найти и загрузить самую последнюю версию встроенного ПО для ваших модулей.

### Обновление встроенного ПО модуля с помощью USB-накопителя

Ниже приведены инструкции по обновлению встроенного ПО для отдельного модуля или комплекта, включающего до 5 соединенных модулей. Обновление выполняется только тогда, когда модуль или комплект модулей бездействует.

Для соединенных модулей необходимо передавать обновление встроенного ПО в каждый модуль в комплекте.

1. Загрузите и сохраните файл обновления встроенного ПО на ПК или на сетевом диске. Не меняйте имя этого файла.
2. Передайте файл обновления на USB-накопитель.
  1. Вставьте USB-накопитель в USB-порт на ПК. С помощью «Проводника Windows» или «Мой компьютер» откройте USB-накопитель, а затем создайте папку с названием **System** (Система).
  2. Скопируйте обновление встроенного ПО в папку **System** (Система) на USB-накопителе. Не изменяйте имя файла или расширение.
  3. Извлеките USB-накопитель из ПК.
3. Передайте файл с USB-накопителя в модуль.
  1. Вставьте USB-накопитель в USB-порт на модуле. Отображается меню **USB File Copy Utility** (Утилита копирования файлов на USB-накопитель).
  2. Нажмите  или , чтобы выбрать **Copy to dock** (Копировать на док-модуль), а затем нажмите,  чтобы продолжить.
  3. ЖК-дисплей становится желтым. Во время передачи файла отображаются индикатор хода выполнения и чередующиеся сообщения **Do not remove stick** (Не удаляйте USB-накопитель) и **USB transfer in progress** (Выполняется передача по USB).
  4. После успешного завершения передачи ЖК-дисплей становится синим и появляется меню **USB File Copy Utility** (Утилита копирования файлов на USB-накопитель). Нажмите  или , чтобы выбрать **Exit** (Выход). Нажмите , чтобы продолжить.
  5. ЖК-дисплей становится зеленым. Извлеките USB-накопитель после появления соответствующего запроса.
4. Обновление встроенного ПО начинается автоматически, когда модуль бездействует. Если модуль является частью комплекта подключенных модулей, то установка начинается после того, как все модули в комплекте становятся бездействующими.
5. ЖК-дисплей становится желтым. **Отображается сообщение Installing new dock firmware (Установка нового встроенного ПО док-модуля). Please wait ...** (Пожалуйста, подождите...).

Не выключайте модуль во время установки.

6. После установки обновления модули перезагружаются автоматически. **Отображается сообщение IntelliDoX reboot pending (Ожидается перезагрузка IntelliDoX). Please wait ...** (Пожалуйста, подождите...). Через несколько минут отображается перезагрузка IntelliDoX. Перезагрузка занимает около 5 секунд. В процессе перезагрузки модуля экран кратковременно выключается.
7. После завершения установки ЖК-дисплей становится зеленым и отображается **Firmware update complete** (Обновление встроенного ПО завершено).



8. Проверьте версию установленного встроенного ПО.
  1. Нажмите и удерживайте **✓** на клавиатуре, пока на ЖК-дисплее не появится **Adjust dock station settings** (Изменить настройки док-станции).
  2. Нажмите **◀** или **▶**, чтобы выбрать **About** (Сведения), а затем нажмите **✓**. Отображается экран сводной информации **About this docking module** (Сведения об этом док-модуле).
  3. Прочитайте информацию о версии встроенного ПО.
  4. Нажмите **X**, чтобы вернуться к меню **Adjust dock station settings** (Изменить настройки док-станции).
9. Для соединенных модулей повторяйте действия, описанные в пунктах с 3 по 7, пока не будут обновлены все модули в комплекте.

## Обновление встроенного ПО модуля с помощью ПО Fleet Manager II

Если модуль или комплект модулей подключен к сети, то можно передать файл обновления встроенного ПО в несколько выбранных модулей с помощью ПО Fleet Manager II. Обновление выполняется только тогда, когда модуль или комплект модулей бездействует. Можно проверить версию установленного встроенного ПО, а также другую информацию о модуле в пункте **IntelliDoXs** (Устройства IntelliDoX) меню **Administration** (Администрирование) в ПО Fleet Manager II.

За дополнительной информацией обратитесь к руководству оператора ПО Fleet Manager II.

1. Загрузите и сохраните файл обновления встроенного ПО на ПК или на сетевом диске. Не меняйте имя этого файла.
2. Запустите ПО Fleet Manager II, а затем войдите в систему как администратор.
3. Выберите **Configure Devices via IntelliDoX** (Настроить устройства с помощью IntelliDoX) в меню **Devices** (Устройства). Появляется диалоговое окно **IntelliDoX Configuration Selection** (Выбор конфигурации IntelliDoX).

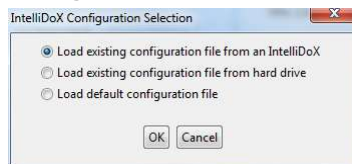

4. Выберите файл конфигурации и нажмите **OK**. Появляется диалоговое окно **IntelliDoX Device Configuration** (Конфигурация устройства IntelliDoX).
5. Нажмите **Bootloader** (Загрузчик) в нижней части диалогового окна IntelliDoX Device Configuration (Конфигурация устройства IntelliDoX). Появляется диалоговое окно **IntelliDoX Selection** (Выбор IntelliDoX).
6. Нажмите **Choose File** (Выбрать файл). Открывается диалоговое окно **Choose Firmware File to Upload** (Выбор файла встроенного ПО для загрузки). Выберите загруженный файл и нажмите **Open** (Открыть). Появляется диалоговое окно **IntelliDoX Selection** (Выбор IntelliDoX).
7. Выберите один или несколько модулей IntelliDoX, а затем нажмите **OK**. Пока файл обновления встроенного ПО автоматически передается в выбранные модули, отображается экран хода выполнения. После завершения передачи нажмите **OK**, чтобы закрыть диалоговое окно.
8. Обновление встроенного ПО начинается автоматически, когда модуль бездействует. ЖК-дисплей становится желтым. **Отображается сообщение Installing new dock firmware (Установка нового встроенного ПО док-модуля). Please wait ...** (Пожалуйста, подождите...). Не выключайте модуль во время установки.
9. Если модуль является частью комплекта подключенных модулей, то установка начинается после того, как все модули в комплекте становятся бездействующими.
10. После установки обновления модули перезагружаются автоматически. **Отображается сообщение IntelliDoX reboot pending (Ожидается перезагрузка IntelliDoX). Please wait ...** (Пожалуйста, подождите...). Через

несколько минут отображается **IntelliDoX rebooting...** (Перезагрузка IntelliDoX...). Перезагрузка занимает около 5 секунд. Перед перезагрузкой модуля экран временно выключается.

11. После завершения установки ЖК-дисплей становится зеленым и отображается **Firmware update complete** (Обновление встроенного ПО завершено).
12. Проверьте версию установленного встроенного ПО.
  1. Выберите **IntelliDoXs** (Устройства IntelliDoX) в меню **Administration** (Администрирование) в ПО Fleet Manager II.
  2. Отображается таблица **Manage IntelliDoXs** (Управление устройствами IntelliDoX). Проверьте информацию о модуле.

## Обновление встроенного ПО детектора

---

Компания BW Technologies стремится постоянно совершенствовать функции и работоспособность изделия. В связи с этим могут появляться обновления встроенного ПО для детекторов. Компания BW Technologies рекомендует посетить страницу соответствующего изделия на сайте [www.honeywellanalytics.com](http://www.honeywellanalytics.com), чтобы найти и загрузить самую последнюю версию встроенного ПО для ваших модулей.







### План работы: обновление встроенного ПО детектора

1. Загрузите и сохраните файл обновления встроенного ПО на ПК или на сетевом диске. Не меняйте имя этого файла.
2. Передайте обновление встроенного ПО в модуль или комплект модулей. См. раздел «**Передача встроенного ПО детектора с помощью USB-накопителя**» на странице 82 или раздел «**Передача встроенного ПО детектора с помощью ПО Fleet Manager II**» на странице 83
3. Обновите детектор. См. раздел **Обновление встроенного ПО детекторана** на странице 82.
4. Проверьте версию встроенного ПО. За дополнительной информацией обратитесь к руководству по эксплуатации соответствующего детектора.

### Передача встроенного ПО детектора с помощью USB-накопителя

Ниже приведены инструкции по передаче встроенного ПО детектора с помощью USB-накопителя в отдельные модули или модули, соединенные в комплект.

Для соединенных модулей необходимо передать файл конфигурации в каждый соответствующий модуль в комплекте.

1. Загрузите и сохраните файл обновления встроенного ПО на ПК или на сетевом диске. Не меняйте имя этого файла.
2. Вставьте USB-накопитель в USB-порт на ПК. С помощью «Проводника Windows» или «Мой компьютер» откройте USB-накопитель, а затем создайте папку с названием **System** (Система).
3. Скопируйте обновление встроенного ПО в папку **System** (Система) на USB-накопителе. Не изменяйте имя файла или расширение. Извлеките USB-накопитель из ПК.
4. Убедитесь в том, что встроенное ПО подходит для модуля, а затем передайте файл.
  1. Вставьте USB-накопитель в USB-порт на модуле. Отображается меню **USB File Copy Utility** (Утилита копирования файлов на USB-накопитель).
  2. Нажмите  или , чтобы выбрать **Copy to dock** (Копировать на док-модуль), а затем нажмите,  чтобы продолжить.
  3. ЖК-дисплей становится желтым. Во время передачи файла отображаются индикатор хода выполнения и чередующиеся сообщения **Do not remove stick** (Не удаляйте USB-накопитель) и **USB transfer in progress** (Выполняется передача по USB).
  4. После успешного завершения передачи ЖК-дисплей становится синим и появляется меню **USB File Copy Utility** (Утилита копирования файлов на USB-накопитель). Нажмите  или , чтобы выбрать **Exit** (Выход). Нажмите , чтобы продолжить.
  5. ЖК-дисплей становится зеленым. Извлеките USB-накопитель после появления соответствующего запроса.

## Передача встроенного ПО детектора с помощью ПО Fleet Manager II

Если модуль или комплект модулей подключен к сети, то можно передать файл обновления встроенного ПО детектора в несколько выбранных модулей с помощью ПО Fleet Manager II. За дополнительной информацией обратитесь к руководству оператора ПО Fleet Manager II.

1. Загрузите и сохраните файл обновления встроенного ПО на ПК или на сетевом диске. Не меняйте имя этого файла.
2. Запустите ПО Fleet Manager II, а затем войдите в систему как администратор. Выберите **Configure Devices via IntelliDoX** (Настроить устройства с помощью IntelliDoX) в меню **Devices** (Устройства). Появляется диалоговое окно **IntelliDoX Configuration Selection** (Выбор конфигурации IntelliDoX).
3. Выберите файл конфигурации и нажмите **OK**. Появляется диалоговое окно **IntelliDoX Device Configuration** (Конфигурация устройства IntelliDoX).
4. Нажмите **Bootloader** (Загрузчик). Появляется диалоговое окно **IntelliDoX Selection** (Выбор IntelliDoX).
5. Нажмите **Choose File** (Выбрать файл). Открывается диалоговое окно **Choose Firmware File to Upload** (Выбор файла встроенного ПО для загрузки). Выберите загруженный файл и нажмите **Open** (Открыть). Появляется диалоговое окно **IntelliDoX Selection** (Выбор IntelliDoX).
6. Выберите один или несколько модулей IntelliDoX, а затем нажмите **OK**. Пока файл обновления встроенного ПО автоматически передается в выбранные модули, отображается экран хода выполнения.
7. После завершения передачи нажмите **OK**, чтобы закрыть диалоговое окно.

## Обновление встроенного ПО детектора

Для того чтобы встроенное ПО обновлялось после установки совместимых детекторов, модули должны быть настроены с помощью ПО Fleet Manager II. Дополнительную информацию см. в разделе «**Настройка параметров модуля и детектора**» на странице 40.

1. Установите совместимый детектор в модуль. **На ЖК-дисплее отображается Detector identification** (Идентификация детектора).
2. Если модуль настроен на выполнение обновления встроенного ПО и других процедур, которые должны выполняться автоматически после установки, и доступно обновление встроенного ПО, то журналы регистрации событий детектора передаются автоматически, и начинается обновление встроенного ПО.
3. ЖК-дисплей становится желтым. Отображается индикатор хода выполнения и сообщение **Detector firmware upgrade** (Обновление встроенного ПО детектора).
4. После завершения обновления детектор перезагружается. Отображаются чередующиеся сообщения **Detector rebooting** (Перезагрузка детектора) и **Do not open lid** (Не открывайте крышку).
5. После успешной перезагрузки ЖК-дисплей становится зеленым и отображается сообщение **Firmware upgrade complete** (Обновление встроенного ПО завершено). Выполняются другие процедуры, которые должны автоматически выполняться после установки.
6. После завершения всех операций убедитесь в том, что встроенное ПО обновлено.
  1. Откройте крышку и извлеките детектор.
  2. Проверьте версию встроенного ПО. За дополнительной информацией обратитесь к руководству по эксплуатации соответствующего детектора.

# Замена подставки для подзарядки детектора и калибровочной вставки

В этом разделе содержится информация и инструкции, относящиеся к замене подставки для подзарядки детектора и калибровочной вставки модуля IntelliDoX.

## Содержание

---

<b>Замена подставки для подзарядки детектора и калибровочной вставки .....</b>	<b>84</b>
Модернизация IntelliDoX для установки совместимых детекторов .....	84
Инструменты, необходимые для замены подставки для подзарядки детектора и калибровочной вставки.....	84
<b>Замена подставки для подзарядки детектора .....</b>	<b>85</b>
<b>Замена калибровочной вставки .....</b>	<b>87</b>

## Модернизация IntelliDoX для установки совместимых детекторов

Система IntelliDoX позволяет пользователям модернизировать док-станции в соответствии с изменяющимися требованиями. Пользователи IntelliDoX могут перейти на использование другого детектора путем замены подставки для подзарядки детектора и калибровочной вставки.

## Инструменты, необходимые для замены подставки для подзарядки детектора и калибровочной вставки

- Отвертка с крестообразным шлицем для снятия винтов на IntelliDoX

**ВАЖНАЯ ИНФОРМАЦИЯ:**Перед заменой подставки для подзарядки детектора и калибровочной вставки необходимо передать файлы данных из IntelliDoX.

Порядок замены подставки для подзарядки детектора и калибровочной вставки:

1. Передайте файлы данных из IntelliDoX (см. Передача файлов данных на стр. 74).
2. В случае необходимости обновите встроенное ПО на IntelliDoX до совместимой версии (см. Обновление встроенного ПО на стр. 78).
3. Замените подставку для подзарядки на IntelliDoX.
4. Замените калибровочную вставку на IntelliDoX.

## Замена подставки для подзарядки детектора

Чтобы заменить подставку для подзарядки, снимите подставку с IntelliDoX (выверните винты и отсоедините разъем), а затем установите другую подставку для подзарядки.

1. Отсоедините сетевой шнур, сетевой кабель, трубки и блоки фильтров на входе от IntelliDoX.
2. С помощью отвертки выверните два винта из подставки для подзарядки.

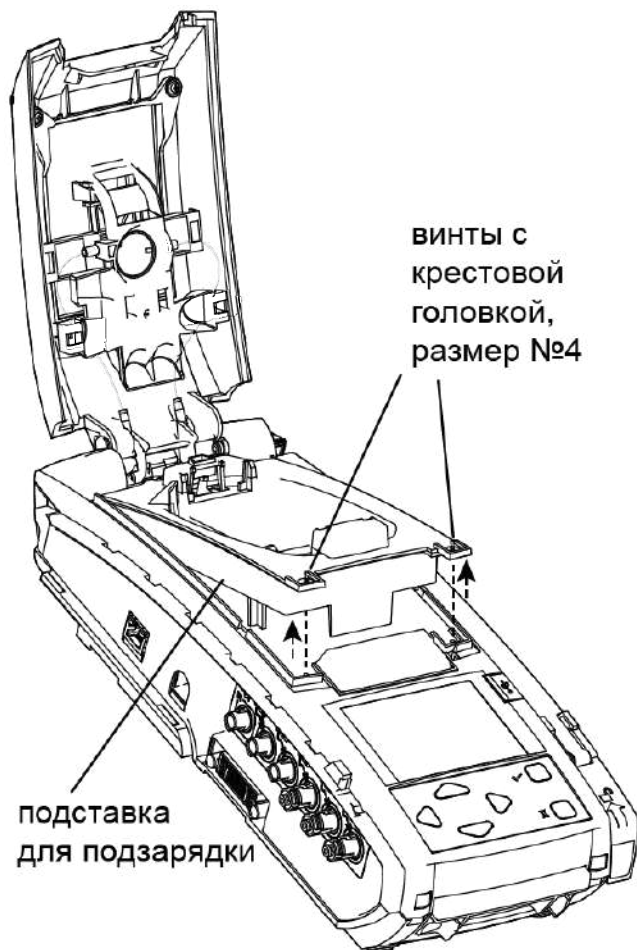

3. Поднимите подставку, возьмите разъем за конец, к которому подсоединен кабель, и потяните его, чтобы отсоединить кабель от печатной платы.

**⚠ ПРЕДОСТЕРЕЖЕНИЕ** Не тяните за кабель: вы можете повредить его. Держите разъем.

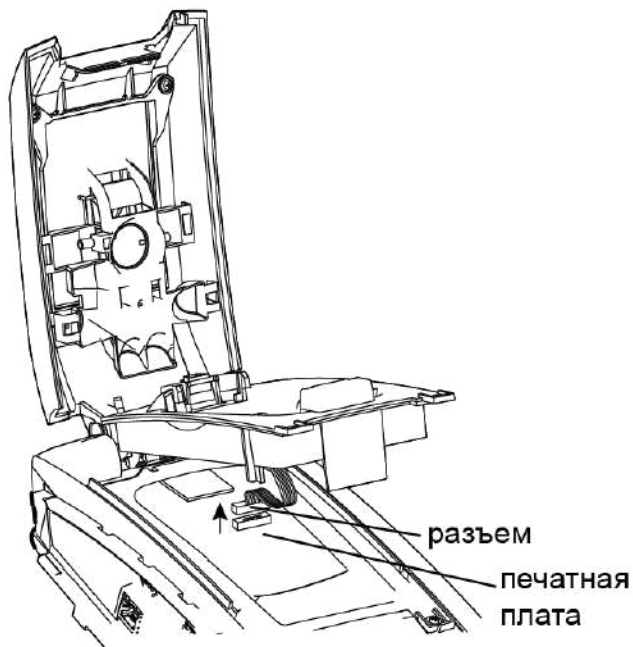

4. Извлеките подставку для подзарядки из IntelliDoX.
5. Возьмите заменяющую подставку для подзарядки.
6. Подсоедините разъем кабеля заменяющей подставки для подзарядки к печатной плате.
7. Вставьте выступы заменяющей подставки для подзарядки под верхний узел IntelliDoX и вставьте подставку в IntelliDoX.



8. С помощью отвертки затяните два винта на заменяющей подставке для подзарядки.

## Замена калибровочной вставки

---

Чтобы заменить калибровочную вставку, снимите вставку с IntelliDoX (выверните винты и отсоедините газовые трубки), а затем установите заменяющую калибровочную вставку.

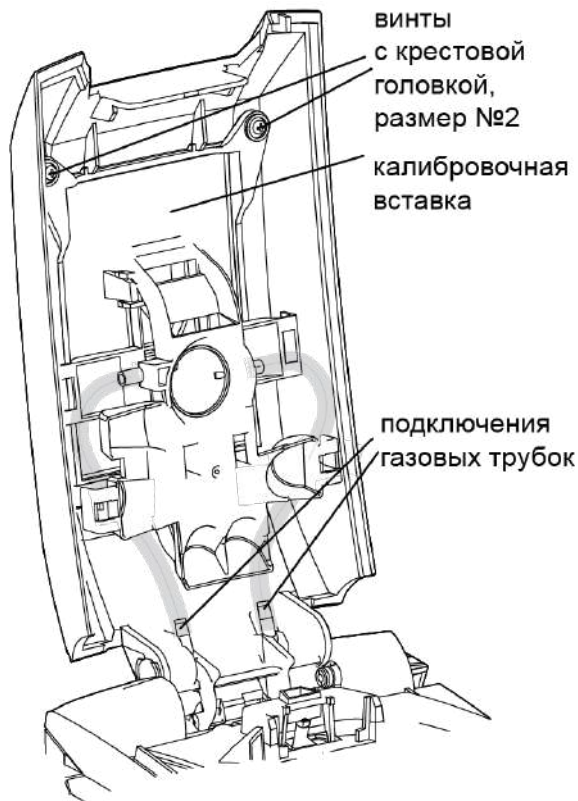

1. Отсоедините сетевой шнур, сетевой кабель, трубки и блоки входных фильтров от IntelliDoX.
2. С помощью отвертки выверните два винта из калибровочной вставки.
3. Отсоедините две газовые трубки от IntelliDoX.
4. Снимите калибровочную вставку.
5. Возьмите заменяющую калибровочную вставку.



6. Вставьте выступы заменяющей калибровочной вставки под верхний узел IntelliDoX и установите вставку в IntelliDoX.

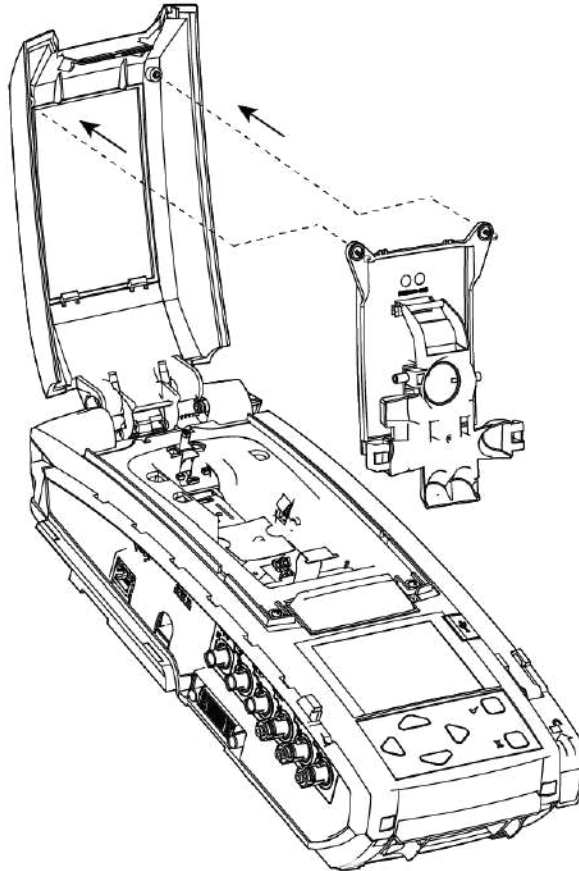

7. С помощью отвертки затяните два винта на заменяющей калибровочной вставке.
8. Подсоедините газовые трубки к IntelliDoX.

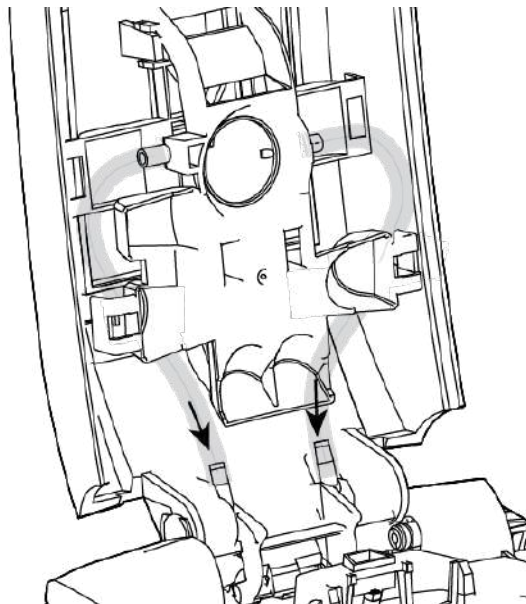

# Техническое обслуживание

В этом разделе содержится информация, относящаяся к очистке и техническому обслуживанию, запасным частям и принадлежностям, а также оборудованию и принадлежностям для калибровки.

## Содержание

---

<b>Очистка и техническое обслуживание модуля.....</b>	<b>90</b>
Предварительные действия.....	90
Основные операции технического обслуживания.....	90
Запасные части и принадлежности.....	90
<b>Оборудование и газы для калибровки.....</b>	<b>91</b>

## Очистка и техническое обслуживание модуля

---

### Предварительные действия

1. Перед выполнением технического обслуживания или очистки отключите электропитание.
2. Для предотвращения травмирования персонала или повреждения модуля используйте только запасные части и/или принадлежности, полученные от компании BW Technologies или авторизованного дистрибьютора.
3. Внутри модуля отсутствуют детали, обслуживаемые пользователем.
4. Если модуль поврежден, обратитесь в компанию BW Technologies или к авторизованному дистрибьютору.

#### ПРЕДУПРЕЖДЕНИЕ

Если данное оборудование повреждено или отсутствуют его детали, немедленно обратитесь в компанию BW Technologies.

Замена компонентов может привести к ухудшению эксплуатационной безопасности данного оборудования.

Запрещается разбирать, регулировать или обслуживать данное оборудование, если для выполнения этих процедур отсутствуют соответствующие инструкции, или компонент не включен в перечень компонентов, заменяемых пользователем, в руководстве пользователя. Используйте только компоненты для замены, поставляющиеся компанией BW Technologies.

Не подвергайте оборудование воздействию скачков электрического тока или сильным и/или продолжительным механическим ударам.

Запрещается погружать оборудование в жидкости.

### Основные операции технического обслуживания

Для поддержания нормального рабочего состояния модуля выполняйте следующие основные операции технического обслуживания:

1. Ведите журнал регистрации всех выполненных работ по техническому обслуживанию.
2. Очищайте внешние поверхности мягкой влажной тканью.
  - Не погружайте в жидкости.
  - Не используйте растворители, мыло или полировальные материалы.
3. Проверяйте состояние входного фильтра. Он должен быть чистым. Заменяйте по необходимости.

После завершения технического обслуживания вновь подключите электропитание. После подключения электропитания включается ЖК-дисплей, и выполняется самопроверка.

### Запасные части и принадлежности

Заменяемые детали продаются отдельно. Для получения полного перечня заменяемых деталей, утвержденных для использования с данным изделием, обратитесь в компанию BW Technologies или к авторизованному дистрибьютору, либо посетите сайт [www.honeywellanalytics.com](http://www.honeywellanalytics.com).

Детекторы газа, баллоны с калибровочным и продувочным газом и прочие принадлежности продаются отдельно. Для получения полного перечня калибровочных газов и принадлежностей, утвержденных для использования с данным изделием, обратитесь в компанию BW Technologies или к авторизованному дистрибьютору, либо посетите сайт [www.honeywellanalytics.com](http://www.honeywellanalytics.com).

## Оборудование и газы для калибровки

---

### **⚠ ПРЕДУПРЕЖДЕНИЕ**

Использование баллонов с калибровочным газом, отличающихся от тех, которые указаны компанией BW Technologies, может привести к небезопасной калибровке или возможному невосстанавливаемому повреждению оборудования, и влечет за собой недействительность гарантии.

Со всеми подключениями баллонов с калибровочным газом должны использоваться регуляторы расхода. Вход модуля не должен находиться под избыточным давлением.

Для получения полного перечня калибровочных газов и принадлежностей, утвержденных для использования с данным изделием, обратитесь в компанию BW Technologies или к авторизованному дистрибьютору, либо посетите раздел Order Information (Информация о заказе) на сайте [www.honeywellanalytics.com](http://www.honeywellanalytics.com).

# Технические характеристики и гарантия

В этот раздел включены технические характеристики и гарантия для модуля.

## Содержание

---

<b>Технические характеристики .....</b>	<b>93</b>
<b>Ограниченная гарантия и ограничение ответственности .....</b>	<b>94</b>
Регистрация гарантии.....	95

## Технические характеристики

### Габаритные размеры

14,2 x 5,4 x 4,3 дюйма (361 x 137 x 109 мм)

### Масса

4,2 фунта (1,9 кг)

### Степень защиты базовой системы

IP20

### Корпус

Ударопрочный поликарбонат и акрилонитрилбутадиенстирол (ПК+АБС)

### Рабочая температура

от +50 °F до +95 °F (от +10 °C до +35 °C)

### Относительная влажность

от 10 до 90 %, без конденсации

### Высота над уровнем моря

Максимум 6561 фут (2000 метров)

### Температура хранения

от +14 °F до +140 °F (от -10 °C до +60 °C)

### Источник питания

Блок питания 12 В/8,33 А ITE

### Тип оборудования

Оборудование контроля технологических процессов

### Класс оборудования

Подсоединяемое с помощью шнура, класс III

### Степень загрязнения

2

### Категория установки

I

### Режим эксплуатации

Непрерывный

### Часы реального времени

Создают отметку даты и времени

### Хранение данных

Встроенная память 2 Гбайт

### Внешний интерфейс

Ethernet

### Производительность насоса

350 мл/мин

### Входы баллонов с калибровочным газом

1 или 4 входа газа

1 вход окружающего воздуха (продувка)

### Автоматические проверки

Функциональная проверка работоспособности, калибровка, передача данных, звуковая сигнализация, визуальная сигнализация

### Распознавание конфигурации

Автоматическое распознавание прибора и датчика

### Параметры сигнализации и калибровки

Определяются пользователем

### Подключения с калибровочным газом

Встроенные

### Подключение газа

Сверхминиатюрный соединительный фитинг (SMC) 3,2 мм (1/8 дюйма)

### Соленоид

Встроенный

### Фон ЖК-дисплея

Серый: бездействие

Синий: запрос действия пользователя

Желтый: действие выполняется

Зеленый: действие завершено

Красный: предупреждение

### Клавиатура

▶ Прокрутка вправо

◀ Прокрутка влево

△ Прокрутка вверх

▽ Прокрутка вниз

✓ Нажмите и удерживайте, пока не отобразится меню настроек модуля. Нажмите и отпустите, чтобы выбрать пункт меню или сохранить изменения.

X Нажмите и удерживайте, пока не будет отменена операция. Нажмите и отпустите, чтобы закрыть пункт меню, вернуться к предыдущему экрану или отменить изменения.

### Способ связи

Двусторонняя инфракрасная между док-модулем и детектором

### Порты

1 USB-порт

1 порт Ethernet для подключения к компьютерной сети

### Датчики

Звуковые и оптические

### Гарантия

2 года, начиная с даты отгрузки покупателю

### ФСС (Федеральная комиссия по связи США)

**ПРИМЕЧАНИЕ.** Данное оборудование прошло испытания и признано соответствующим установленным нормам для цифровых устройств класса А согласно части 15 Правил Федеральной комиссии по связи США. Эти нормы разработаны для обеспечения разумной защиты от критических помех при работе оборудования в коммерческой среде. Это изделие генерирует, использует и может излучать радиочастотную энергию и, если оно не будет установлено и не будет использоваться в соответствии с инструкциями руководства, может привести к возникновению помех в работе устройств радиосвязи. При эксплуатации в жилых районах данное оборудование может стать источником помех; в этом случае пользователь должен устранить их за свой счет.

**Предупреждение Федеральной комиссии по связи США.** Любые изменения или модификации, внесенные без явно выраженного одобрения стороной, ответственной за обеспечение соответствия, могут лишить пользователя права на эксплуатацию данного оборудования.

## Ограниченная гарантия и ограничение ответственности

---

Компания BW Technologies LP (BW) гарантирует, что данное изделие не имеет дефектов материалов и изготовления при нормальном использовании и обслуживании в течение двух лет с даты отгрузки покупателю. Данная гарантия распространяется только на новые и неиспользованные изделия для первоначального покупателя. Гарантии компании BW ограничиваются, по усмотрению BW, либо возмещением стоимости, либо ремонтом, либо заменой дефектного изделия, которое было возвращено в авторизованный сервисный центр BW в течение срока действия гарантии. Ни при каких условиях ответственность компании BW не может превышать реальной стоимости, оплаченной покупателем за изделие.

Эта гарантия не распространяется на:

- предохранители, одноразовые батареи или обычную замену деталей, вышедших из строя в связи с нормальным износом изделия в результате его эксплуатации;
- любые повреждения или дефекты, возникшие в результате ремонта изделия лицами, не являющимися авторизованными дилерами, или установки на изделие неутвержденных деталей; или
- любое изделие, которое, по мнению BW, использовалось неправильно, было изменено, подвергалось небрежному обращению или было повреждено случайно, или в результате эксплуатации в аномальных условиях, неправильного обращения или использования.

Обязательства по данной гарантии имеют силу при соблюдении следующих условий:

- правильного хранения, установки, калибровки, использования, обслуживания и соблюдения инструкций руководства по эксплуатации данного изделия, а также любых соответствующих рекомендаций компании BW;
- надлежащего уведомления покупателем компании BW о любых дефектах и, при необходимости, предоставления изделия для ремонта. Изделия не должны возвращаться в компанию BW до получения покупателем инструкций по отправке от компании BW; и
- компания BW оставляет за собой право запрашивать у покупателей подтверждение о покупке изделия в виде оригинала счет-фактуры, товарного чека или транспортной накладной для определения срока действия гарантии на данное изделие.

ПОКУПАТЕЛЬ СОГЛАШАЕТСЯ, ЧТО ДАННАЯ ГАРАНТИЯ ЯВЛЯЕТСЯ ЕДИНСТВЕННОЙ И ИСКЛЮЧИТЕЛЬНОЙ И ЗАМЕНЯЕТ ВСЕ ДРУГИЕ ГАРАНТИИ, ВЫРАЖЕННЫЕ ИЛИ ПОДРАЗУМЕВАЕМЫЕ, ВКЛЮЧАЯ, НО НЕ ОГРАНИЧИВАЯСЬ ЛЮБОЙ ПОДРАЗУМЕВАЕМОЙ ГАРАНТИЕЙ ПРИГОДНОСТИ ИЛИ СООТВЕТСТВИЯ ЛЮБОЙ ОПРЕДЕЛЕННОЙ ЦЕЛИ. КОМПАНИЯ BW НЕ БУДЕТ НЕСТИ ОТВЕТСТВЕННОСТИ ЗА ЛЮБЫЕ КОСВЕННЫЕ, ПОБОЧНЫЕ ИЛИ ПОСЛЕДУЮЩИЕ УБЫТКИ ИЛИ УЩЕРБ, ВКЛЮЧАЯ УТРАТУ ДАННЫХ, ВОЗНИКШИХ В РЕЗУЛЬТАТЕ НАРУШЕНИЯ ГАРАНТИИ ИЛИ РАСТОРЖЕНИЯ КОНТРАКТА, НАРУШЕНИЯ ОБЯЗАТЕЛЬСТВ ИЛИ ДРУГИХ ФАКТОРОВ.

Так как некоторые страны или штаты не допускают ограничения положений предполагаемой гарантии, а также исключения или ограничения косвенных или последующих убытков, ограничения и исключения данной гарантии могут применяться не к каждому покупателю. Если какое-либо положение данной гарантии будет признано недействительным или не имеющим юридической силы в результате решения суда соответствующей юрисдикции, такое решение не будет влиять на действие или юридическую силу любого другого положения гарантии.

## Регистрация гарантии

[www.honeywellanalytics.com/support/product-registration](http://www.honeywellanalytics.com/support/product-registration)



# Словарь терминов

В настоящем документе используются следующие термины и сокращения.

## А

---

### **Автономный**

Отдельный. Автономный модуль не соединен ни с каким другим модулем.

### **АС**

Переменный ток. Электрический ток, доступ к которому обычно получают путем включения штепселя сетевого шнура в настенную сетевую розетку.

## В

---

### **Встроенное ПО**

Постоянное программное обеспечение или закодированные инструкции, которые программируются в постоянную память на устройстве. Встроенное ПО обеспечивает рабочие инструкции для устройства и может периодически обновляться для повышения работоспособности устройства.

## Д

---

### **Динамический IP-адрес**

Временный IP-адрес, который автоматически назначается устройству, когда оно подключается к сети, а затем автоматически освобождается, когда оно отключается.

### **Док-модуль IntelliDoX**

Док-модуль IntelliDoX («модуль») — это док-станция автоматической проверки работоспособности и калибровки, предназначенная для использования с портативными детекторами газов, произведенными компанией BW Technologies.

## Ж

---

### **Журнал регистрации данных**

Журнал регистрации данных — это файл, который содержит подробные, с отметкой даты, записи, относящиеся к операциям детектора и параметрам конфигурации. Журнал регистрации данных постоянно обновляется. Сохраняются записи за весь период эксплуатации детектора. За дополнительной информацией обратитесь к руководству по эксплуатации соответствующего детектора.

### **Журнал регистрации событий**

Журнал регистрации событий — это файл, который содержит подробные, с отметкой даты, записи, относящиеся к событиям обнаружения газа, проверкам на соответствие и операциям автоматической установки на ноль. Журнал регистрации событий обновляется, когда происходит событие. Сохраняется определенное количество записей для самых последних событий. За дополнительной информацией обратитесь к руководству по эксплуатации соответствующего детектора.

### **ЖК-дисплей**

Жидкокристаллический дисплей. ЖК-дисплей — это технология, которая широко используется для изготовления экранов дисплеев мобильных цифровых устройств..

## И

---

### **ИК**

Инфракрасное излучение. Инфракрасное излучение — это невидимое излучение, которое можно использовать для беспроводной связи между устройствами на небольшом расстоянии.

## К

---

### **Калибровка**

Двухэтапная проверка на соответствие, которая определяет шкалу измерений для реагирования детектора на газ. На первом этапе определяют фоновые показания в чистых, незагрязненных окружающих условиях. На втором этапе датчики подвергают воздействию газа известной концентрации. Для определения шкалы измерений в детекторе используются фоновые показания и известные концентрации газа.

### **Комплект**

Группа, включающая от 2 (двух) до 5 (пяти) соединенных модулей IntelliDoX. Соединенные модули совместно используют подключения электроэнергии, сети и газа.

## М

---

### **MAC**

Управление доступом к среде передачи данных. MAC — это протокол передачи данных, который поддерживает передачу данных между узлами в одних и тех же или в других сетях.

**MAC-адрес**

Уникальный код, присваиваемый любому устройству, имеющему встроенную способность подключения к сети. MAC-адрес присваивается на заводе производителем устройства.

**Н****Нормальная атмосфера**

Нормальная атмосфера — это свежий окружающий воздух с содержанием кислорода (O<sub>2</sub>) 20,9 % об., в котором отсутствует опасный газ.

**О****об.**

Концентрация, выраженная в процентах по объему.

**П****Переключатель одного входа**

Съемная вставка, которая совместима с док-модулем IntelliDoX. Если установлен переключатель одного входа, то для использования в модуле можно настроить один вход газа.

**Проверка на соответствие**

Проверка на соответствие — это процедура, предназначенная для подтверждения того, что изделие или процесс соответствует определенному набору стандартов.

**Переключатель нескольких входов**

Съемная вставка, которая совместима с док-модулем IntelliDoX. Если установлен переключатель нескольких входов, то для использования в модуле можно настроить до четырех входов газа.

**Перезагрузка**

Повторный запуск операционной системы для модуля.

**Проверка работоспособности**

Проверка на соответствие, которая подтверждает способность детектора реагировать на целевые газы путем воздействия газа с известной концентрацией на детектор. В сочетании с проверкой работоспособности могут выполняться другие процедуры, которые должны автоматически выполняться после установки детектора в док-модуль.

**ПО Fleet Manager II**

Патентованное программное обеспечение на базе операционной системы Windows, разработанное компанией BW Technologies для настройки и управления док-модулями, калибровкой, проверками работоспособности и журналами регистрации данных. ПО Fleet Manager II доступно для загрузки с сайта [www.honeywellanalytics.com](http://www.honeywellanalytics.com)

**Р****PDF**

Формат переносимого документа. PDF — это формат файла, разработанный компанией Adobe в качестве средства для распределения компактных, независимых от платформы документов. Для просмотра файлов PDF загрузите и установите Adobe Reader с сайта [www.adobe.com](http://www.adobe.com).

**PPM**

Частей на миллион, единица измерения концентрации.

**Режим энергосбережения**

Режим энергосбережения — это установленная на заводе функция, которая доступна для некоторых детекторов, произведенных компанией BW Technologies. Когда режим энергосбережения включен, все функции обеспечения безопасности детектора отключены, а обратный отсчет эксплуатационного ресурса остановлен. Режим энергосбережения может быть включен, когда детектор не эксплуатируется в течение периода времени продолжительностью от 7 дней до одного года. Режим энергосбережения может продлить срок службы детектора, ограниченный максимальным эксплуатационным ресурсом детектора. Он не увеличивает максимальный эксплуатационный ресурс детектора.

**Рейка DIN**

Рейка DIN — это металлическая полоса, которая используется для монтажа промышленного оборудования и устройств.

**С****CD**

Компакт-диск. Диск, который может читать компьютер.

**СИЗ**

Средства индивидуальной защиты.

**Срок службы**

Период эксплуатации, необходимый для достижения определенного предела эксплуатации. Срок службы включает время нормальной эксплуатации, время сигнализации и все типы времени бездействия.

**Статический IP-адрес**

Постоянный IP-адрес, который назначается устройству сетевым администратором. Это постоянный адрес для устройства, который может использоваться для идентификации устройства в сети. Он не освобождается автоматически, когда устройство отключается от сети.

**Система управления приборами**

Система управления приборами (IMS) — это сеть станций автоматической проверки и калибровки IntelliDoX, ПО управления приборами Fleet Manager II, совместимые детекторы и прочее оборудование интеграции.

**Станция**

Участок или зона, предназначенная для выполнения определенного действия. Станция проверки на соответствие может состоять из нескольких модулей IntelliDoX и комплектов соединенных модулей.

**у****USB-накопитель**

Устройство хранения данных, совместимое с USB-портами. USB-накопители — это съемные и портативные устройства, которые можно использовать для передачи данных между устройствами, оборудованными USB-портами.

**USB-порт**

Универсальная последовательная шина. USB-порт — это стандартный интерфейс подключения для компьютеров и персональной электроники.

**э****Эксплуатационный ресурс**

Предполагаемый срок службы, указанный производителем.

**D****DC**

Постоянный ток. Постоянный ток — это электрический ток, который обеспечивается источниками питания, такими как аккумуляторные батареи или элементы солнечной батареи.

**DHCP**

Протокол динамического распределения адресов в локальных сетях. DHCP — это сетевой протокол для назначения неиспользуемых IP-адресов устройствам, которые подключаются к сети.

**F****FastBump**

FastBump — это ускоренная проверка на соответствие, которая подтверждает способность детектора реагировать на целевые газы путем воздействия газа с известной концентрацией на детектор. Процедура FastBump может выполняться только с совместимым детектором и с помощью модуля, который настроен для FastBump. Когда в настроенный модуль устанавливается совместимый детектор, процедура FastBump и передача журнала регистрации событий начинается автоматически после распознавания детектора. Другие процедуры, которые должны автоматически выполняться после установки, подавляются.

**I****I.D.**

I.D. — это размер, который представляет собой внутренний диаметр трубки или трубы.

**IP**

Протокол IP. Протокол, который используется для отправки данных от одного устройства к другому по сети Интернет. Каждое устройство, подключенное к сети IP, должно иметь, по крайней мере, один уникальный IP-адрес, который позволяет отличить его от других подключенных устройств.

**IP-адрес**

Уникальное значение, которое присваивается устройству при его подключении к сети, которая использует протокол IP для передачи информации. Каждое устройство, подключенное к сети IP, должно иметь, по крайней мере, один уникальный IP-адрес, который позволяет отличить его от других подключенных устройств.

## Контактная информация BW Technologies

### Штаб-квартира компании

BW Technologies by Honeywell  
2840 - 2 Avenue SE  
Calgary AB  
Canada (Канада) T2A 7X9

### Америка

BW Technologies by Honeywell  
405 Barclay Blvd.  
Lincolnshire IL  
USA (США) 60069

### Европа

BW Technologies by Honeywell  
Hatch Pond House  
4 Stinsford Road  
Nuffield Industrial Estate  
Poole Dorset BH17 0RZ  
United Kingdom (Великобритания)

### Веб-сайт

[www.honeywellanalytics.com](http://www.honeywellanalytics.com)

### Телефон

Бесплатный, Канада: 1-800-663-4164  
Бесплатный, Европа: +44(0)1295 700300  
Бесплатный, США: 1-888-749-8878  
Все прочие регионы: +1-403-248-9226

### Регистрация гарантии

[www.honeywellanalytics.com/support/product-registration](http://www.honeywellanalytics.com/support/product-registration)



